

# NIPPON ELEVATOR CATALOG

Lift trust to the future.

**FINEA**  
**FINEA<sub>st</sub>**

# CONTENTS

## 信頼を乗せて、未来へ運ぶ

高層ビル化、バリアフリー化が進む現在において  
エレベーターは電気や水道と同じように、社会に欠かせないインフラです。

私たちは日本のエレベーター専門メーカーのパイオニアとして  
1935年の創業以来、メイド・イン・ニッポンのものづくりにこだわり  
お客様のニーズに一つひとつ丁寧に応えてきました。

何よりも安全という信頼を乗せて、誰かにとっての未来へ運ぶ。  
「エレベーター一筋」で積み重ねた歴史と経験を誇りに、  
これからも一台一台のエレベーターを大切につくり、見守りつづけます。

## NIPPON ELEVATOR

【ISO9001】取得認証企業 埼玉工場

01	日本エレベーター製造株式会社
02	CONTENTS
03-04	MODEL
05-32	FINEA
33-42	FINEA st
43-60	FINEA / FINEA st
61-66	FUNCTIONS
67-72	リニューアル
73-74	安心の保守・管理
75	サービスネットワーク

# MODEL

## 規格形機種ラインナップ **P R B**

P/ 乗用 R/ 住宅用 B/ 寝台用と用途や人数によって室内の形状が変わります。

用途	規格形機種ラインナップ	450kg(6人)~1000kg(15人)
<b>P</b> 乗用		<ul style="list-style-type: none"> <li>Model 6: 1400x850x800, 450kg</li> <li>Model 9: 1400x1100x800, 600kg</li> <li>Model 11: 1400x1350x900, 750kg</li> <li>Model 13: 1600x1350x900, 900kg</li> <li>Model 15: 1600x1500x900, 1000kg</li> </ul>
<b>R</b> 住宅用		<ul style="list-style-type: none"> <li>Model 6: 1050x1150x800, 450kg</li> <li>Model 9: 1050x1520x800, 600kg</li> <li>Model 9 (with trunk): 1050x1520x950, 600kg (with trunk)</li> <li>Model 13: 1050x2000x800, 850kg</li> </ul>
<b>B</b> 寝台用		<ul style="list-style-type: none"> <li>Model 11: 1300x2300x1100, 750kg</li> <li>Model 15: 1500x2500x1200, 1000kg</li> </ul>

## オーダー形機種ラインナップ **ORDER**

商業施設や大規模なオフィスにも対応するオーダー形。  
お客様のご要望にお応えいたします。

用途	オーダー形機種ラインナップ	1150kg(17人)~1750kg(26人)
<b>P</b>		<ul style="list-style-type: none"> <li>Model 17: 1800x1500x1000, 1150kg</li> <li>Model 20: 1800x1700x1000, 1350kg</li> </ul>
<b>乗用</b>		<ul style="list-style-type: none"> <li>Model 17: 2000x1350x1100, 1150kg</li> <li>Model 20: 2000x1500x1100, 1350kg</li> </ul>
<b>PF</b>		<ul style="list-style-type: none"> <li>Model 24: 2000x1750x1100, 1600kg</li> <li>Model 24: 2150x1600x1100, 1600kg</li> </ul>
<b>人荷用</b>		<ul style="list-style-type: none"> <li>Model 20: 1300x2300x1100, 1300kg</li> <li>Model 26: 1500x2500x1200, 1750kg</li> </ul>

# FINEA

[ フィネア ]

## YOUR PERFECT FIT

生活ステージとしての FINEA は、「人に寄り添う」デザインイズムにより、従来の閉鎖的なエレベーター Cage (かご) から、人を運ぶ Cabin (部屋) へ定義を変換。安全性・機能性の追求やユニバーサル・エコロジカルへの対応はもとより、感性品質への時代のニーズにこたえるハートフルなエレベーターです。そのデザインは無駄をそぎおとすだけでなく、シンプルな中に計算し尽された精工な造形美を実現。4つのライフシーンにやわらかく対応するデザインを実現することで、ライフシーンに応じた知覚そのものの心地よさが感じられる空間を可能にしました。

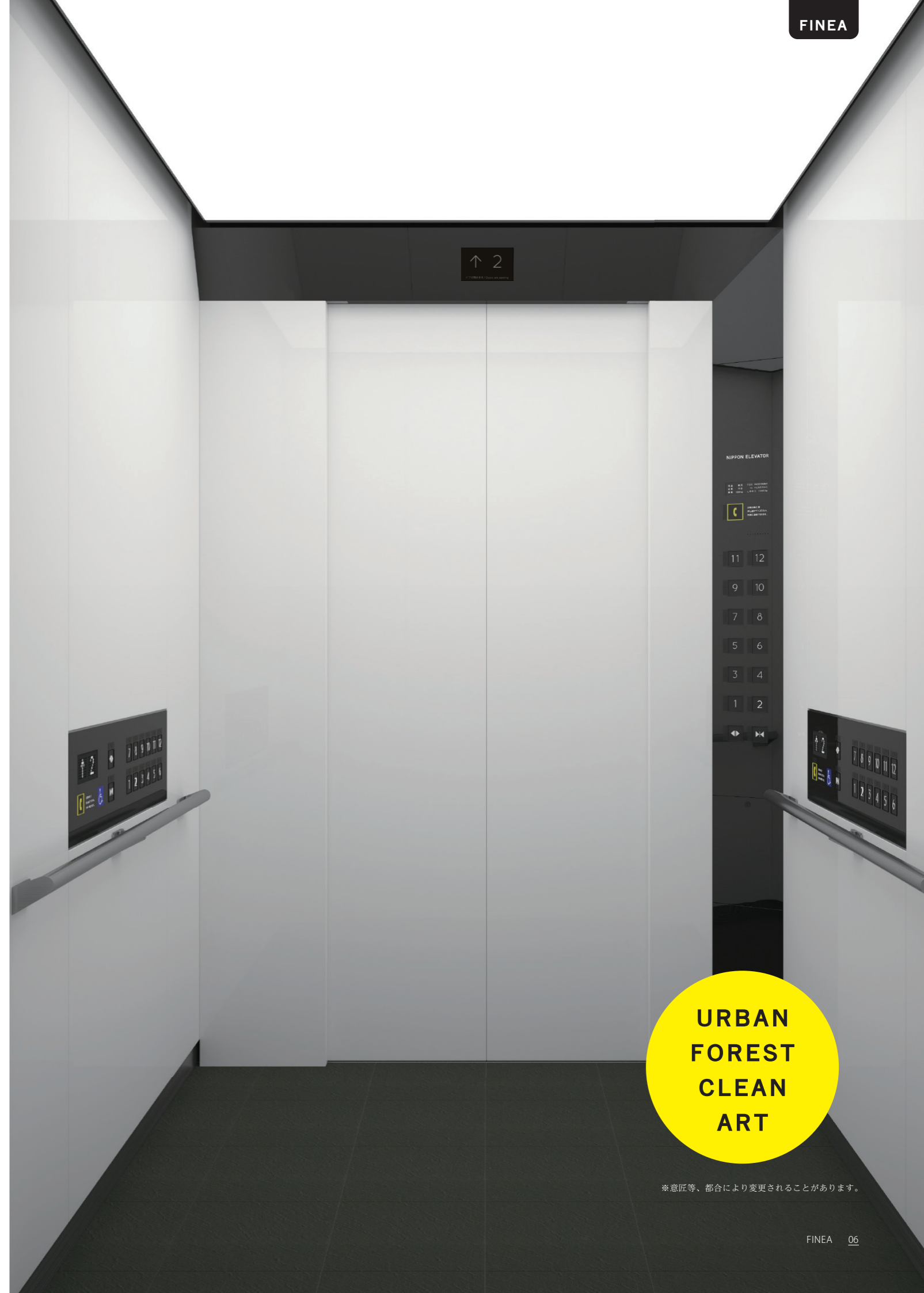

URBAN  
FOREST  
CLEAN  
ART

※意匠等、都合により変更されることがあります。

# CLUSTER

多様なシーンに対応するデザイン



※写真はイメージです。

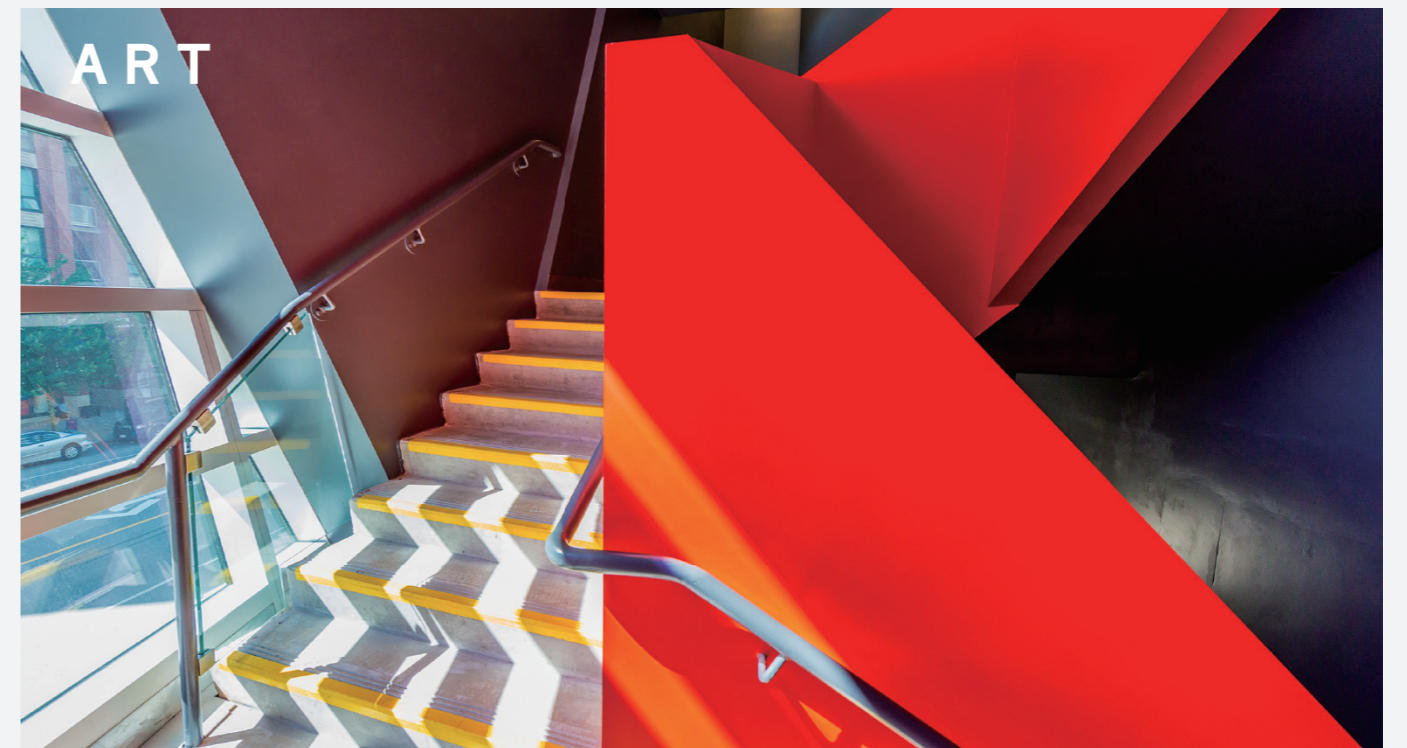

# URBAN

モダンで洗練された空間をつなげる  
スタイリッシュなデザイン。

OFFICE

RESIDENCE

STORE

HOSPITAL

PUBLIC

SCHOOL



LIGHT	Shade
CEILING	N-10
WALL	N-93
FLOOR	SL2254
DOOR	N-93
PANEL	N-10
INDICATOR	URBAN

UB-00



**P | R | B ORDER**

# URBAN

モノトーンを基調色としてまとめた、シックでモダンなインテリア仕様。  
洗練された高級感のある空間や、多数の人が行き交う共用部にぴったりです。

**OFFICE**  
**PUBLIC**  
**RESIDENCE**

- ✓ 照明 ガラスクロス照明  
白色 LED
- ✓ 天井 鋼板塗装
- ✓ 側壁 鋼板塗装
- ✓ 床 ビニルタイル
- ✓ 戸 鋼板塗装
- ✓ 袖壁 鋼板塗装
- ✓ 操作パネル 鋼板塗装
- ✓ 幅木 ステンレスヘアライン

車いす兼用エレベーター仕様  
有償付加仕様

## URBAN SERIES

UB-01

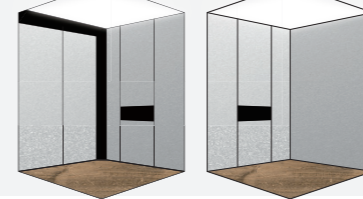

LIGHT	Shade
CEILING	N-10
WALL	ME-432
FLOOR	PWT4261
DOOR	ME-432
PANEL	N-10
INDICATOR	URBAN

UB-02



LIGHT	Line
CEILING	E-128M
WALL	CN-1622
FLOOR	SL2254
DOOR	ME-432
PANEL	Stainless
INDICATOR	URBAN

UB-03



LIGHT	Indirect
CEILING	N-65/E-128M
WALL	NU-1789
FLOOR	PWT4217
DOOR	Stainless
PANEL	N-10
INDICATOR	URBAN

## URBAN LINEUP

LIGHT	Shade	Line	Indirect
CEILING	N-10	E-128M <small>有償付加仕様</small>	N-65/E-128M <small>有償付加仕様</small>
WALL	ME-432	CN-1622	NU-1789
FLOOR	PWT4261	SL2254	PWT4217
DOOR	ME-432	N-93	Stainless <small>Vibration 有償付加仕様 Hairline</small>
PANEL	N-10	Stainless <small>Vibration 有償付加仕様</small>	JAMB <small>おすすめ三方枠</small>
INDICATOR	↑ 2 <small>ドアが開きます / Doors are opening</small>	URBAN 用液晶インジケーターデザイン 4つのシーンに対応する専用のデザインをラインナップしています。詳しくはP.31-P.32をご覧ください。お好みのデザインをお選びください。	

詳しくは P.43-P.44

※仕様は自由に変更できます。他の仕様は P.25-P.26 をご覧ください。  
※詳しくは担当営業までお問い合わせください。

# FOREST



自然をモチーフにした、温もりを感じるやすらぎのデザイン。



OFFICE

RESIDENCE

STORE

HOSPITAL

PUBLIC

SCHOOL



FST-01



**P | R | B ORDER**

# FOREST

やわらかな表情の木目に包まれたぬくもりの空間。  
 明るい木目柄から、落ち着いた暗めの木目柄まで揃えています。  
 ホテルや店舗などの店内設置に。優しいインテリアのエレベーターでお客様をおもてなします。

- OFFICE
- STORE
- RESIDENCE

- ✓ 照明 ガラスクロス照明  
白色 LED
- ✓ 天井 鋼板塗装
- ✓ 側壁 化粧シート貼り
- ✓ 床 ビニルタイル
- ✓ 戸 ステンレスヘアライン 有償付加仕様
- ✓ 袖壁 ステンレスヘアライン 有償付加仕様
- ✓ 操作パネル 鋼板塗装
- ✓ 幅木 ステンレスヘアライン

車いす兼用エレベーター仕様 有償付加仕様

## FOREST SERIES

FST-01



LIGHT	Shade
CEILING	N-10
WALL	FW-1765
FLOOR	SL2254
DOOR	Stainless
PANEL	N-10
INDICATOR	FOREST

FST-02



LIGHT	Point
CEILING	N-10
WALL	FW-1294
FLOOR	PST4031
DOOR	Stainless
PANEL	Stainless
INDICATOR	FOREST

FST-03



LIGHT	Point+Indirect
CEILING	N-93
WALL	FW-324
FLOOR	MV79
DOOR	Stainless
PANEL	N-10
INDICATOR	FOREST

## FOREST LINEUP

LIGHT	Shade	Point	Point+Indirect
CEILING	N-10	N-93	
WALL	FW-1765	FW-1294	FW-324
FLOOR	SL2254	PST4031	MV79
DOOR	ME-432	Stainless <small>有償付加仕様</small>	Stainless <small>有償付加仕様</small>
PANEL	N-10	Stainless <small>有償付加仕様</small>	JAMB
INDICATOR	<small>ドアが開きます / Doors are opening</small>	FOREST 用液晶インジケータデザイン 4つのシーンに対応する専用のデザインをラインナップしています。詳しくはP.31-P.32をご覧ください。お好みのデザインをお選びください。	

おすすめ三方枠

N-10

詳しくは P.43-P.44

※仕様は自由に変更できます。他の仕様は P.25-P.26 をご覧ください。  
 ※詳しくは担当営業までお問い合わせください。

# CLEAN

明るくやさしさのある色で包み込む  
きれいな空間。

OFFICE

RESIDENCE

STORE

HOSPITAL

PUBLIC

SCHOOL



CL-01



**P R B ORDER**

# CLEAN

やさしいパステルカラーで室内を彩る、シンプルできれいなインテリア仕様。  
柔らかな印象は、緊張感を和らげます。

**HOSPITAL**  
**SCHOOL**  
**PUBLIC**

- ✓ 照明 ガラスクロス照明  
白色 LED
- ✓ 天井 銅板塗装
- ✓ 側壁 銅板塗装
- ✓ 床 ビニルタイル
- ✓ 戸 銅板塗装
- ✓ 袖壁 銅板塗装
- ✓ 操作パネル ステンレスパイプレーション  
有償付加仕様
- ✓ 幅木 ステンレスヘアライン

車いす兼用エレベーター仕様  
有償付加仕様

## CLEAN SERIES

CL-01

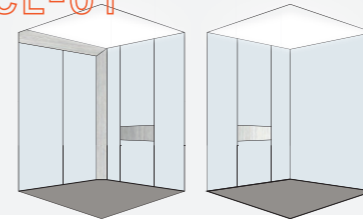

LIGHT	Shade
CEILING	N-10
WALL	65-90B
FLOOR	MV79
DOOR	65-90B
PANEL	Stainless
INDICATOR	CLEAN

CL-02

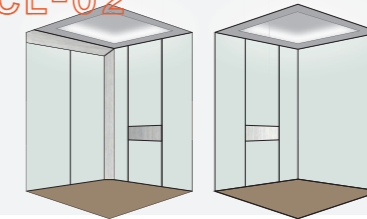

LIGHT	Indirect
CEILING	N-65/E-128M
WALL	45-90B
FLOOR	MV36
DOOR	45-90B
PANEL	Stainless
INDICATOR	CLEAN

CL-03

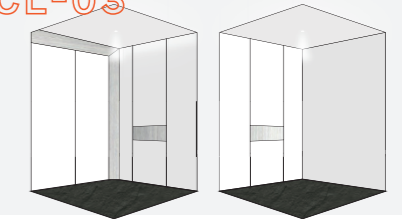

LIGHT	Point+Indirect
CEILING	N-93
WALL	N-93
FLOOR	SL2254
DOOR	N-93
PANEL	Stainless
INDICATOR	CLEAN

## CLEAN LINEUP

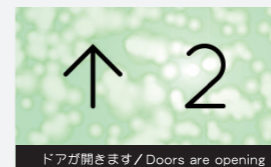
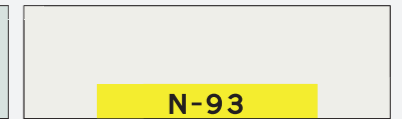
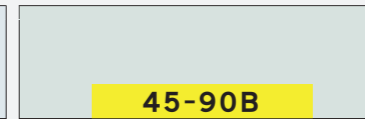
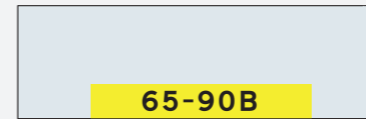
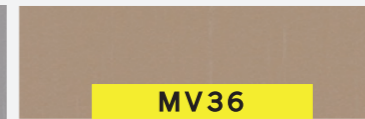
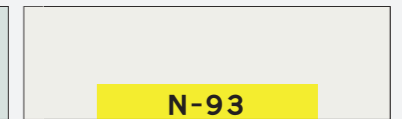
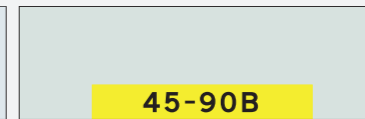
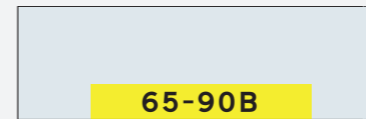
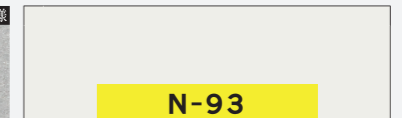
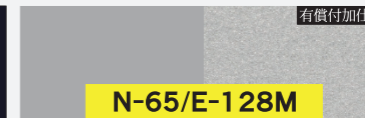
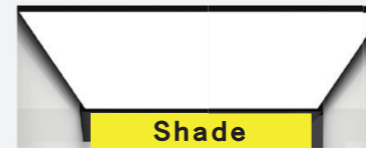

CLEAN 用液晶インジケーターデザイン  
4つのシーンに対応する専用のデザインをラインナップしています。詳しくはP.31-P.32をご覧ください。お好みのデザインをお選びいただけます。



おすすめ三方枠



ヘアライン

詳しくはP.43-P.44



※仕様は自由に変更できます。他の仕様はP.25-P.26をご覧ください。  
※詳しくは担当営業までお問い合わせください。

# ART

他にはないアクセントを効かせた  
個性的なデザイン。

OFFICE

RESIDENCE

STORE

HOSPITAL

PUBLIC

SCHOOL

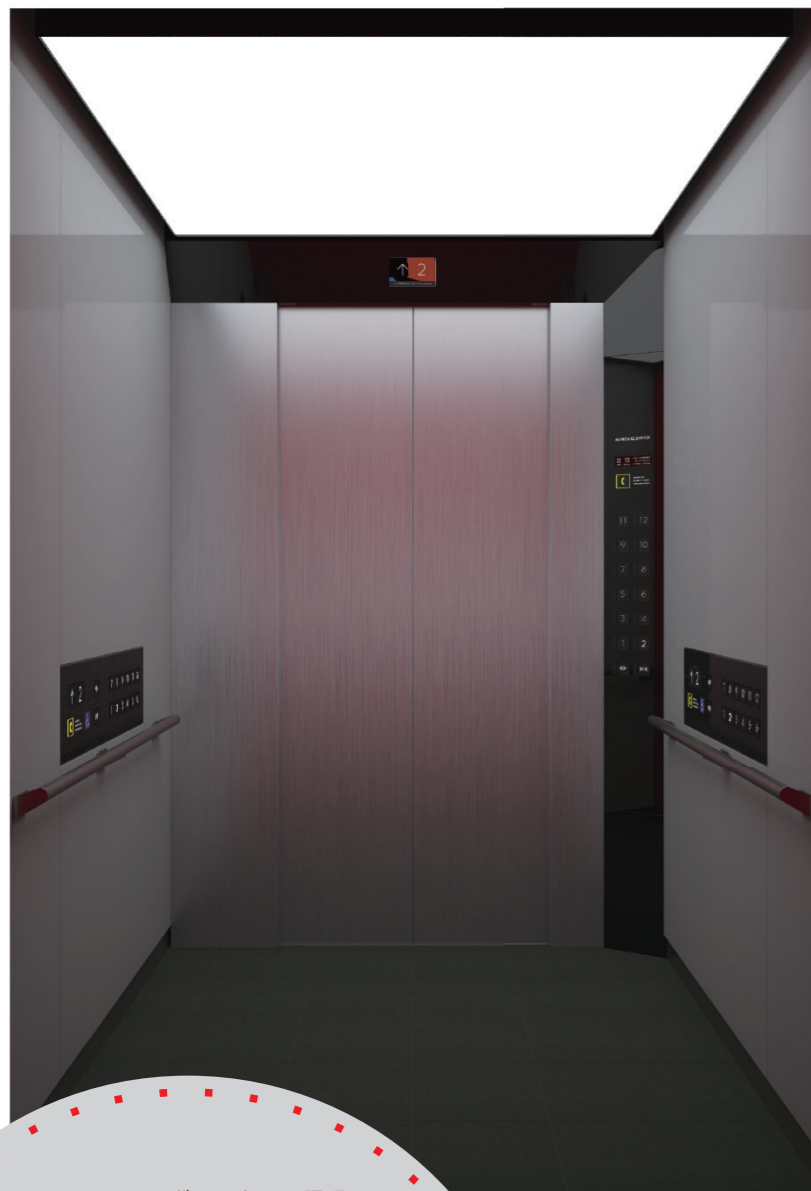

ART-01



**P | R | B ORDER**

# ART

ビビッドなアクセントカラーを配色した、個性的なエレベーター空間です。インパクトのある壁が特徴的なアート空間をつくりだします。

**STORE**  
**SCHOOL**  
**RESIDENCE**

- ✓ 照明 ガラスクロス照明  
白色 LED
  - ✓ 天井 鋼板塗装
  - ✓ 側壁 鋼板塗装
  - ✓ 床 ビニルタイル
  - ✓ 戸 ステンレスヘアライン 有償付加仕様
  - ✓ 袖壁 ステンレスヘアライン 有償付加仕様
  - ✓ 操作パネル 鋼板塗装
  - ✓ 幅木 ステンレスヘアライン
- 車いす兼用エレベーター仕様 有償付加仕様

## ART SERIES

ART-01

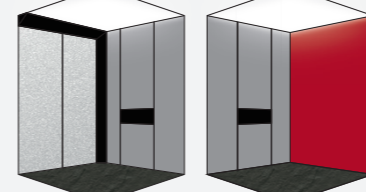

LIGHT	Shade
CEILING	N-10
WALL	05-40X/N-65
FLOOR	SL2254
DOOR	Stainless
PANEL	N-10
INDICATOR	ART

ART-02

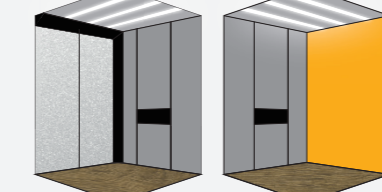

LIGHT	Line
CEILING	E-128M
WALL	19-75X/N-65
FLOOR	PWT4261
DOOR	Stainless
PANEL	N-10
INDICATOR	ART

ART-03



LIGHT	Point
CEILING	N-10
WALL	72-40T/N-65
FLOOR	PWT4217
DOOR	Stainless
PANEL	Stainless
INDICATOR	ART

## ART LINEUP

LIGHT			
	Shade	Line	Point
CEILING			
	N-10	E-128M <small>有償付加仕様</small>	
WALL			
	05-40X	19-75X	72-40T
FLOOR			
	SL2254	PWT4261	PWT4217
DOOR			
	ME-432	Hairline <small>有償付加仕様</small>	Vibration <small>有償付加仕様</small>
		Stainless	Stainless
PANEL			
	N-10	Vibration <small>有償付加仕様</small>	
		Stainless	
INDICATOR			
	↑ 2 ドアが開きます / Doors are opening	JAMB おすすめ三方枠	
		N-10	

ART 用液晶インジケータデザイン  
4つのシーンに対応する専用のデザインをラインナップしています。詳しくはP.31-P.32をご覧ください。お好みのデザインをお選びください。



詳しくはP.43-P.44

※仕様は自由に変更できます。他の仕様はP.25-P.26をご覧ください。  
※詳しくは担当営業までお問い合わせください。

# 照明 / カラースキーム

幅広いインテリアに対応するカラーラインナップで

お客様のご要望に合わせて自由にお選びいただけます。

## LIGHT/CEILING

スタイルに合わせた光の演出

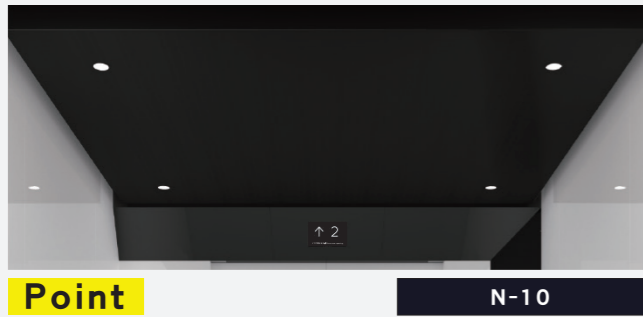
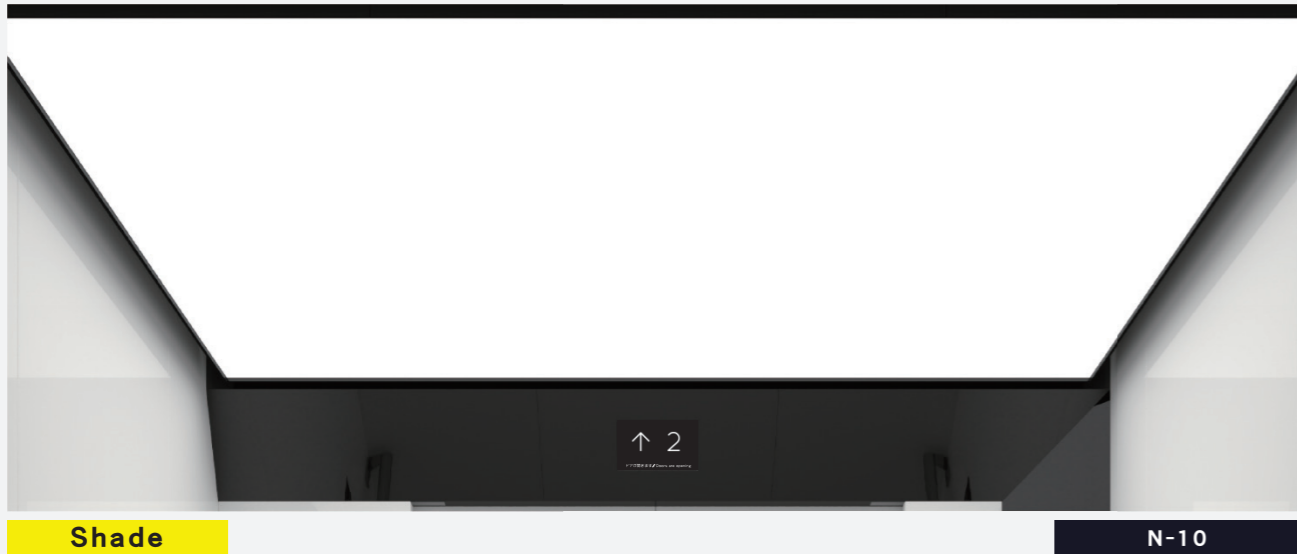

※仕様は自由に変更できます。詳しくは担当営業までお問い合わせください。  
 ※色は印刷のため実際とは異なることがあります。  
 ※白色と橙色からお選びいただけます。(色温度は照明によって異なります。)

## WALL/DOOR

室内を彩る厳選されたモダンカラー



※仕様は自由に変更できます。詳しくは担当営業までお問い合わせください。  
 ※色は印刷のため実際とは異なることがあります。  
 ※都合により廃番になることがあります。

ステンレス(ヘアライン)	ステンレス(パイブレーション)	
N-93/ホワイト(塗装)	N-65/グレー(塗装)	N-10/ブラック(塗装)
05-40X/レッド(塗装)	19-75X/イエロー(塗装)	72-40T/ブルー(塗装)
09-90D/パステルピンク(塗装)	45-90B/パステルグリーン(塗装)	65-90B/パステルブルー(塗装)
FW-1765/白木(化粧シート)	FW-1294/グレイッシュ(化粧シート)	FW-324/黒木(化粧シート)
ME-432/シルバーメタリック(化粧シート)	CN-1622/コンクリート(化粧シート)	NU-1789/テキスタイル(化粧シート)

## FLOOR

足下からこだわりを



MV79/グレイ(ビニルタイル)	MV36/ベージュ(ビニルタイル)
PWT4261/茶木(ビニルタイル)	PWT4217/グレイ木(ビニルタイル)
PST4031/グレイ石(ビニルタイル)	SL2254/黒石(ビニルタイル)



FINEAのデザインをWeb上でシミュレーションしていただけます。  
<https://www.nichiele.co.jp/simulator/>

※仕様は自由に変更できます。詳しくは担当営業までお問い合わせください。  
 ※色は印刷のため実際とは異なることがあります。  
 ※都合により廃番になることがあります。

# 操作パネル

スタンダードを

極める視認性の良い

操作パネル。

NIPPON ELEVATOR

用途 乗用 FOR PASSENGER  
定員 15名 15 PERSONS  
積載 1000kg LOAD 1000 kg



非常のとき  
押し続けてください。  
外部に連絡できます。

11 12

9 10

7 8

5 6

3 4

1 2



NIPPON ELEVATOR

用途 乗用 FOR PASSENGER  
定員 15名 15 PERSONS  
積載 1000kg LOAD 1000 kg



非常のとき  
押し続けてください。  
外部に連絡できます。

11 12

9 10

7 8

5 6

3 4

1 2

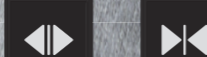

「CUDマークはNPO法人カラーユニバーサルデザイン機構により、認証された印刷物、製品等に表示できるマークです。」

## かご操作パネル（車いす専用）

有償付加仕様



「CUDマークはNPO法人カラーユニバーサルデザイン機構により、認証された印刷物、製品等に表示できるマークです。」

40mm ボタン / 2~16 階床

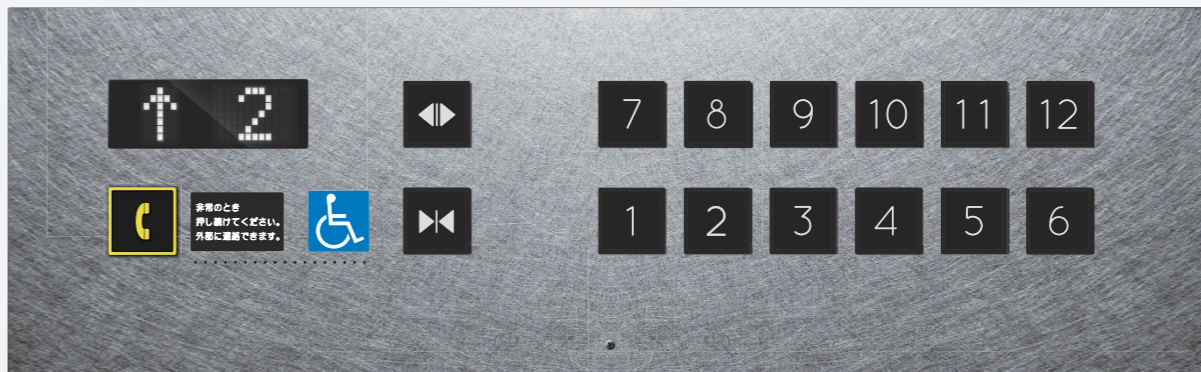
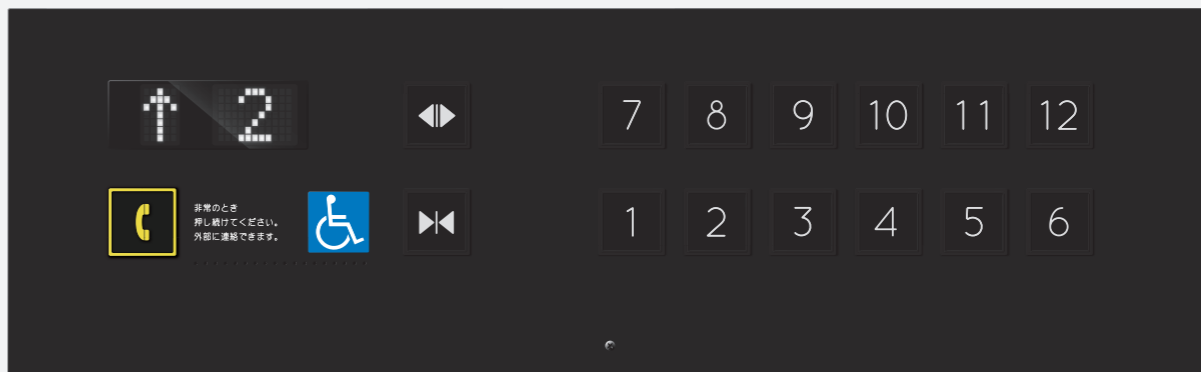

60mm ボタン / 2~8 階床

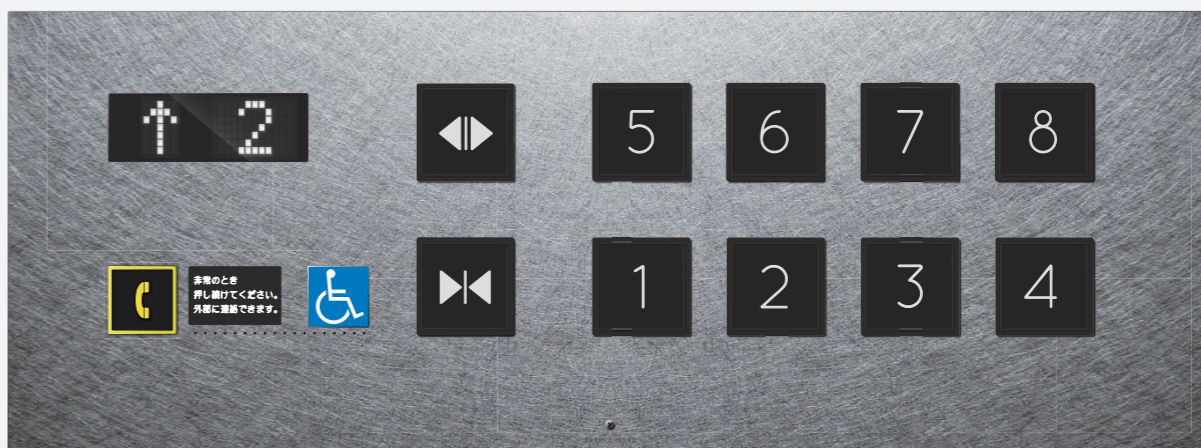
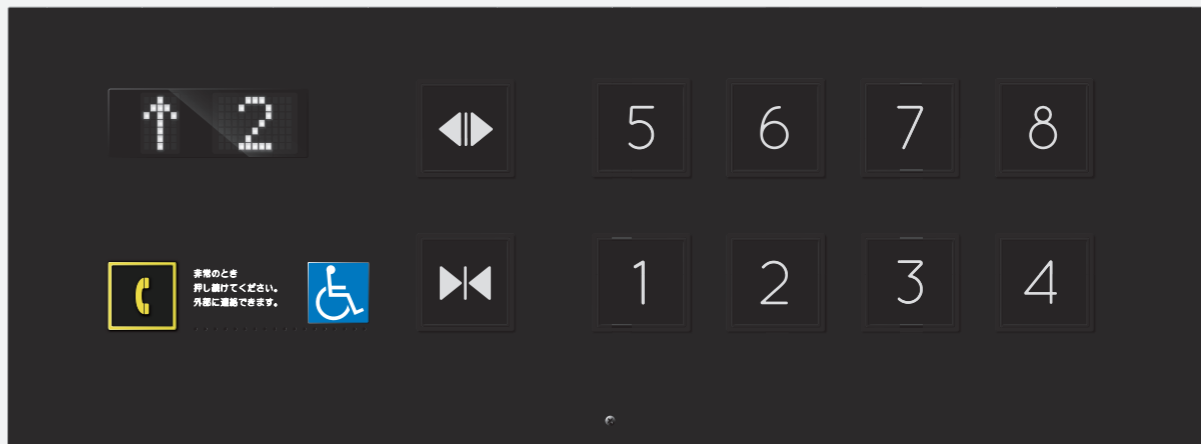

有償付加仕様

ボタン

.....



凸文字 40mm ボタン  
※サイズは実寸です。



凸文字 60mm ボタン 有償付加仕様  
※サイズは実寸です。

※仕様は自由に変更できます。詳しくは担当営業までお問い合わせください。※色や光り方は印刷のため実際とは異なることがあります。



凸文字階床抗菌ボタン  
(ホワイト LED×ブラック)



凸文字階床抗菌ボタン  
(オレンジ LED×ブラック)

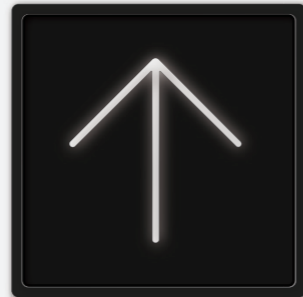

凸文字乗場抗菌ボタン  
(ホワイト LED×ブラック)



凸文字乗場抗菌ボタン  
(オレンジ LED×ブラック)



凸文字階床ボタン  
(ホワイト LED×ステンレス) 有償付加仕様



凸文字階床ボタン  
(オレンジ LED×ステンレス) 有償付加仕様



凸文字乗場ボタン  
(ホワイト LED×ステンレス) 有償付加仕様



凸文字乗場ボタン  
(オレンジ LED×ステンレス) 有償付加仕様



階床ボタン / 30mm  
(ブラック文字×クリスタル) 有償付加仕様



乗場ボタン / 30mm  
(ブラック文字×クリスタル) 有償付加仕様



開延長ボタン  
(ホワイト LED×ブラック) 有償付加仕様



開延長ボタン  
(オレンジ LED×ブラック) 有償付加仕様

乗場インジケータ

.....

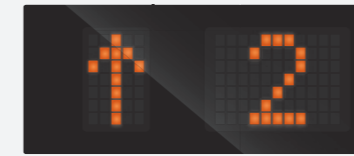
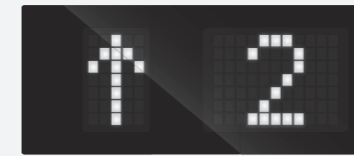

出入口上部 有償付加仕様

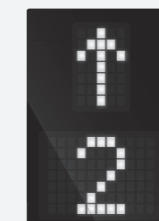

点検中  
休止  
専用

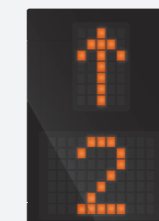

点検中  
休止  
専用

※点検中・休止・専用は状況に合わせて適宜表示されます。

ランタン

.....



有償付加仕様



有償付加仕様

乗場操作パネル

.....

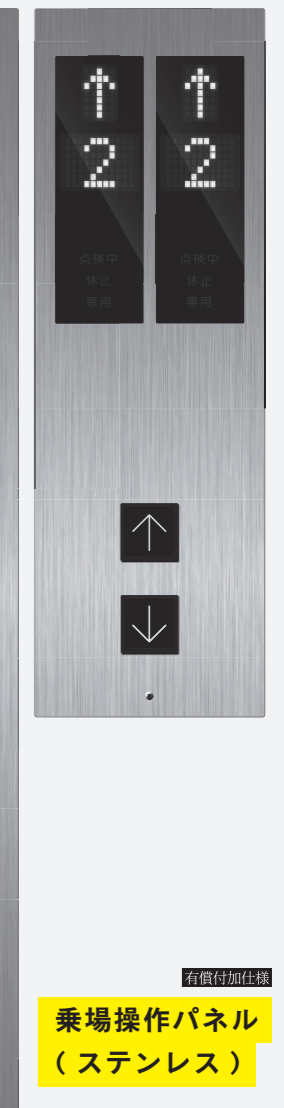
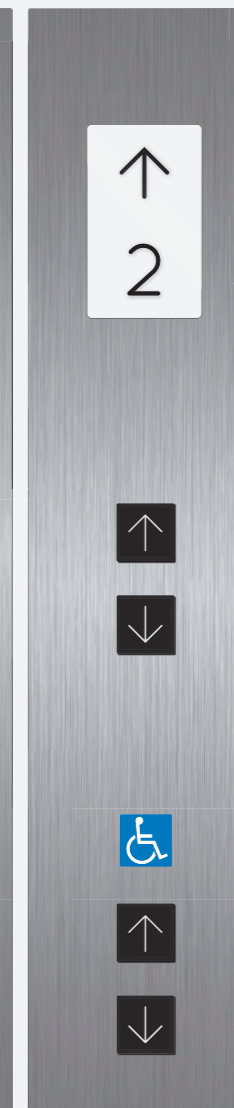
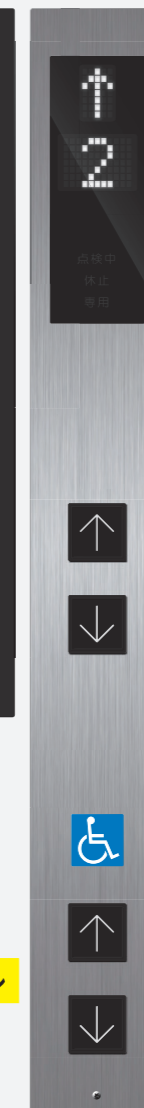
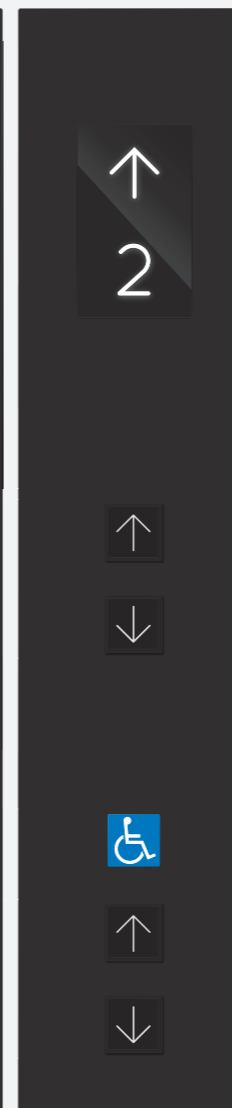
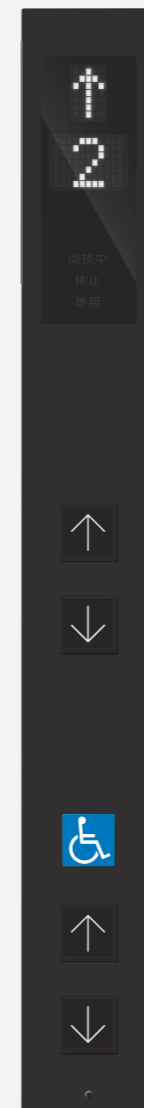

乗場操作パネル  
(ブラック)

※乗場液晶インジケータは有償付加仕様となります。



乗場操作パネル  
(ステンレス)

有償付加仕様



「CUDマークはNPO法人カラーユニバーサルデザイン機構により、認証された印刷物、製品等に表示できるマークです。」

# 液晶インジケータ INDICATOR

## シーンに合わせて選べる、液晶表現。

通常使用する上で一番目にする液晶部。いわばエレベーターの顔と言えるでしょう。内装だけでなく、シーンに合わせた個性のある映像をご用意いたしました。



「CUDマークはNPO法人カラーユニバーサルデザイン機構により、認証された印刷物、製品等に表示できるマークです。」

## オリジナルアニメーション(背景)



こちらのHPから液晶インジケータのオリジナルアニメーション・ピクトグラムをご覧ください。  
<https://www.nichie.co.jp/products/finea/>

### URBAN 戸の開閉アニメーション



### FOREST 木目に合うクレイアニメーション

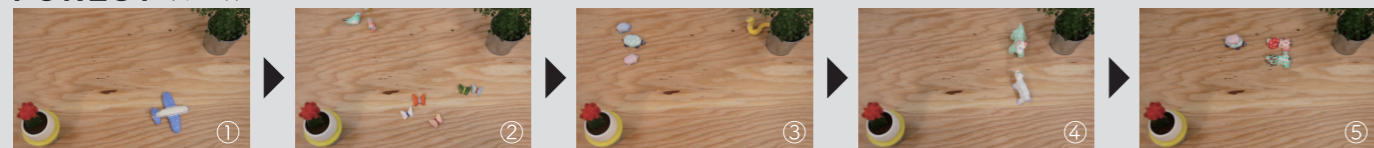

### CLEAN 木漏れ日の動きを表現したアニメーション

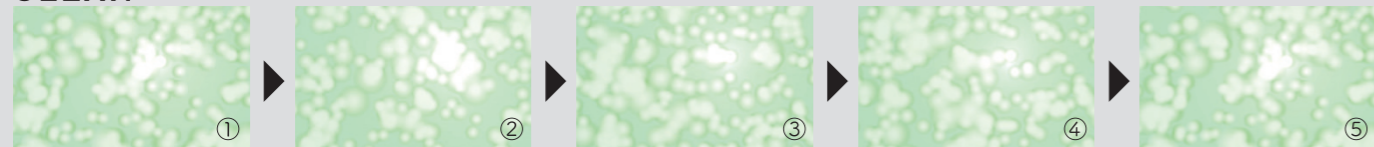

### ART 幾何形態が浮遊するグラフィックアニメーション



※仕様は自由に変更できます。詳しくは担当営業までお問い合わせください。

## 通常モード

2カ国語対応

※日本語・英語



日本語・英語



## 4カ国語対応

※日本語・英語・中国語・韓国語  
 ※通常モード時は定員超過・積載量超過の場合のみ、4カ国語による多言語表示を行います。

※日時表示は、当社と保守(機械監視)契約が必要となります。

## 管制モード

4カ国語対応

※日本語・英語・中国語・韓国語

多言語表示案内でグローバル社会に対応。緊急時の案内を多言語表示とすることで日本語が話せない方にも安心してご利用いただけます。

## 非常時も安心の対応

非常時でも安心いただけるよう表示モードを切り替えて適切な対応を行います。

日本語・英語

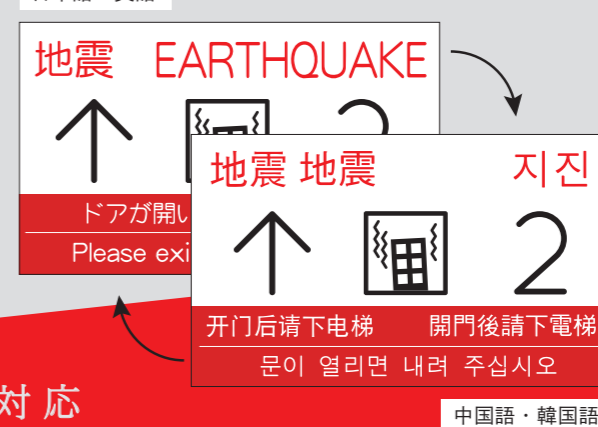

## 音声合成アナウンス機能

有償付加仕様

エレベーターの運転方向や到着階などを音声で案内する機能です。

通常モード時 管制モード時

1カ国語 日本語	1カ国語 日本語 または
または	2カ国語 日本語・英語 または
2カ国語 日本語・英語	4カ国語 日本語・英語 中国語・韓国語

# FINEA st

[フィネア エスティ]

## Standard Model

シンプルな操作性

新しく快適な移動空間

長らくお客様に愛されてきた弊社エレベーターモデルを一新しました。  
シンプルで優しいデザインの FINEA st は安心のセキュリティー機能と  
乗り心地の良さを追求して生まれ変わった日本エレベーター製造の  
ニュースタンダードです。



※意匠等、都合により変更されることがあります。

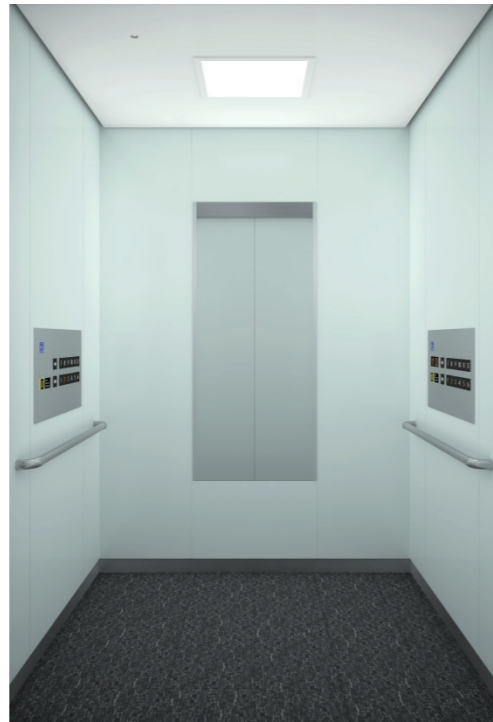

**P R B ORDER**

# FINEA st

シンプルなデザインに分かりやすい操作性。  
快適な空間移動の旅をお届けします。

- |        |           |
|--------|-----------|
| OFFICE | RESIDENCE |
| STORE  | HOSPITAL  |
| PUBLIC | SCHOOL    |

- ✓ 照明 Light plate  
LED 照明 ( 白色 )
- ✓ 天井 鋼板塗装
- ✓ 側壁 化粧鋼板
- ✓ 床 ビニルタイル
- ✓ 戸 化粧鋼板
- ✓ 袖壁 化粧鋼板
- ✓ 操作パネル ステンレスヘアライン
- ✓ 幅木 ステンレスヘアライン

車いす兼用エレベーター仕様  
有償付加仕様

※写真はイメージです。

## URBAN

- LIGHT Light plate
- CEILING E-128M
- WALL MP-71
- FLOOR NS130858
- DOOR MP-71
- PANEL Stainless

## FOREST

- LIGHT Light plate
- CEILING NE-55
- WALL MP-80
- FLOOR FS4243
- DOOR MP-77
- PANEL Stainless

## CLEAN

- LIGHT Light plate
- CEILING N-65
- WALL MP-82
- FLOOR 20FL1515
- DOOR MP-82
- PANEL Stainless

## ART

- LIGHT Light plate
- CEILING N-65
- WALL 05-40X/MP-71
- FLOOR R945
- DOOR MP-71
- PANEL Stainless

# 照明 / カラースキーム

様々なニーズに合わせて豊富なバリエーションをご用意。

建物全体の快適空間を演出します。

**LIGHT**  
.....

**LIGHT**  
.....

※仕様は自由に変更できます。詳しくは担当営業までお問い合わせください。  
※色は印刷のため実際とは異なることがあります。  
※有償付加仕様の天井は白色と橙色からお選びいただけます。  
(色温度は照明によって異なります。)

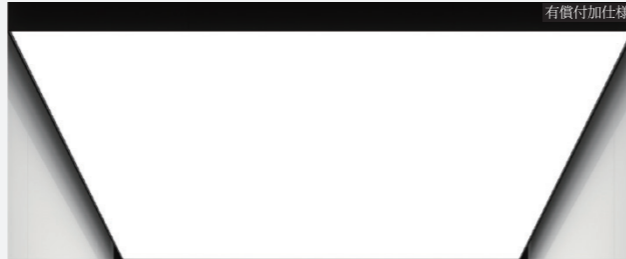
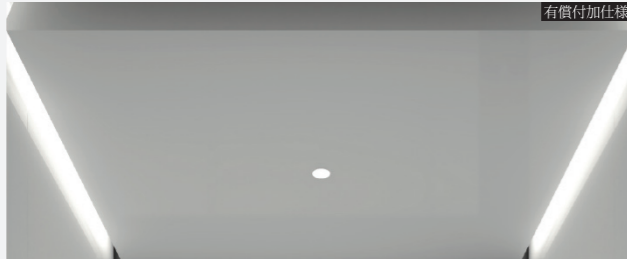
 <p><b>Light plate</b> (白色)      <b>N-93</b></p>	 <p><b>Shade</b>      <b>N-10</b></p>
 <p><b>Point+Indirect</b>      <b>N-93</b></p>	 <p><b>Indirect</b>      <b>N-65</b>      <b>E-128M</b></p>
 <p><b>Point</b>      <b>N-10</b></p>	 <p><b>Line</b>      <b>E-128M</b></p>

**CEILING**  
.....

**CEILING**  
.....

 <p><b>N-93/ ホワイト (塗装)</b></p>	 <p><b>N-10/ ブラック (塗装)</b></p>
 <p><b>NE-56/ パープルグレー (塗装)</b></p>	 <p><b>NE-38/ ソフトベージュ (塗装)</b></p>
 <p><b>N-65/ グレー (塗装)</b></p>	 <p><b>E-128M/ アンカーグレイメタリック (塗装)</b></p>

※仕様は自由に変更できます。詳しくは担当営業までお問い合わせください。  
 ※色は印刷のため実際とは異なることがあります。  
 ※都合により廃番になることがあります。

## WALL/DOOR

空間を演出する多様な仕様

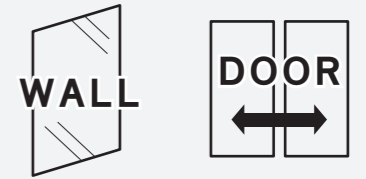





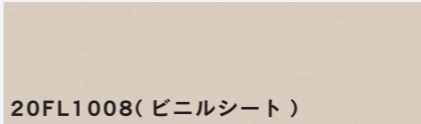
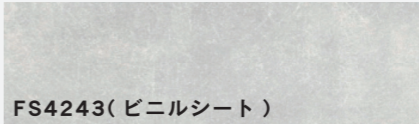
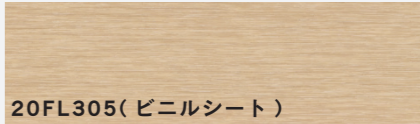
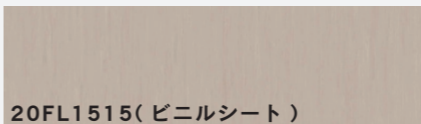

 <p><b>MP-71/ グラスホワイト (化粧鋼板)</b></p>	 <p><b>MP-75/ ナチュラル (化粧鋼板)</b></p>	 <p><b>MP-80/ グレイッシュ (化粧鋼板)</b></p>
 <p><b>MP-81/ パステルグリーン (化粧鋼板)</b></p>	 <p><b>MP-82/ パステルブルー (化粧鋼板)</b></p>	 <p><b>MP-77/ 抽象柄クロス (化粧鋼板)</b></p>
 <p><b>N-93/ ホワイト (塗装)</b></p>	 <p><b>N-10/ ブラック (塗装)</b></p>	 <p><b>05-40X/ レッド (塗装)</b></p>
 <p><b>19-75X/ イエロー (塗装)</b></p>	 <p><b>72-40T/ ブルー (塗装)</b></p>	<p>※仕様は自由に変更できます。詳しくは担当営業までお問い合わせください。 ※色は印刷のため実際とは異なることがあります。 ※都合により廃番になることがあります。 ※化粧鋼板の板厚は 1.2mm のみとなります。</p>
 <p><b>ステンレス (ヘアライン)</b></p>	 <p><b>ステンレス (パイブレーション)</b></p>	

## FLOOR

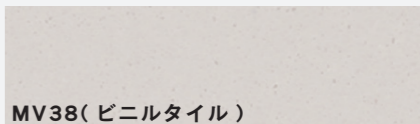
足下からこだわりを



 <p><b>20FL1008 (ビニルシート)</b></p>	 <p><b>FS4243 (ビニルシート)</b></p>	 <p><b>20FL305 (ビニルシート)</b></p>
 <p><b>20FL1515 (ビニルシート)</b></p>	 <p><b>NS130858 (ビニルシート)</b></p>	 <p><b>MV38 (ビニルタイル)</b></p>
 <p><b>TC721 (ビニルタイル)</b></p>	 <p><b>R930 (ゴムタイル)</b></p>	 <p><b>R941 (ゴムタイル)</b></p>
 <p><b>R945 (ゴムタイル)</b></p>	<p>※仕様は自由に変更できます。詳しくは担当営業までお問い合わせください。 ※色は印刷のため実際とは異なることがあります。 ※都合により廃番になることがあります。</p>	



FINEA st のデザインを Web 上でシミュレーションしていただけます。  
<https://www.nichiele.co.jp/simulator/>

# 操作パネル

スタンダードを  
極める視認性の良い  
操作パネル。

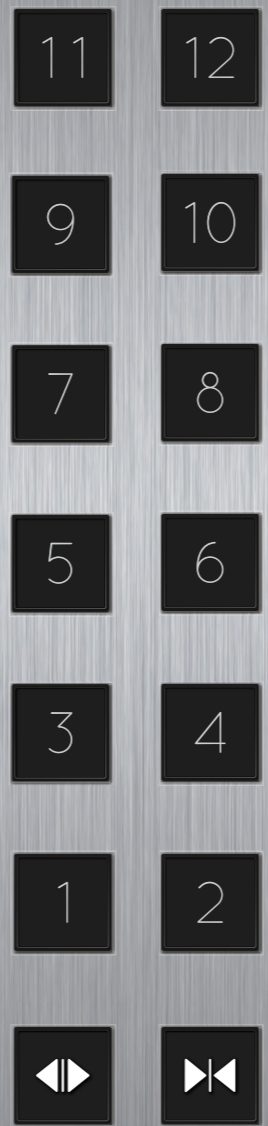
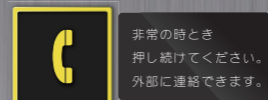

## かご操作パネル(車いす専用)

右側付仕様

40mm ボタン / 2~16 階床



※60mm サイズのボタンもお選びいただけます。  
詳しくは担当営業までお問い合わせください。

### ボタン .....



凸文字 40mm ボタン(実寸)



凸文字 60mm ボタン(実寸) 有償付加仕様



凸文字階床抗菌ボタン  
(オレンジ LED×ブラック)



凸文字乗場抗菌ボタン  
(オレンジ LED×ブラック)



階床ボタン /30mm  
(ブラック文字×クリスタル) 有償付加仕様



凸文字階床ボタン  
(オレンジ LED×ステンレス) 有償付加仕様



凸文字乗場ボタン  
(オレンジ LED×ステンレス) 有償付加仕様



乗場ボタン /30mm  
(ブラック文字×クリスタル) 有償付加仕様



開延長ボタン 有償付加仕様  
(オレンジ LED×ブラック)

※仕様は自由に変更できます。詳しくは担当営業までお問い合わせください。  
※色や光り方は印刷のため実際とは異なることがあります。

### 乗場インジケータ .....

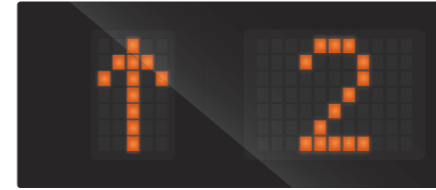

出入口上部 有償付加仕様

※点検中・休止・専用は状況に合わせて適宜表示されます。

### ランタン .....

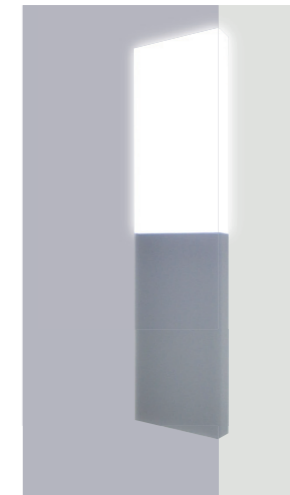
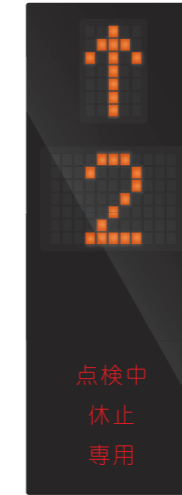

有償付加仕様

有償付加仕様

### 乗場操作パネル .....

#### 乗場操作パネル (ステンレス)

※乗場液晶インジケータは有償付加仕様となります。

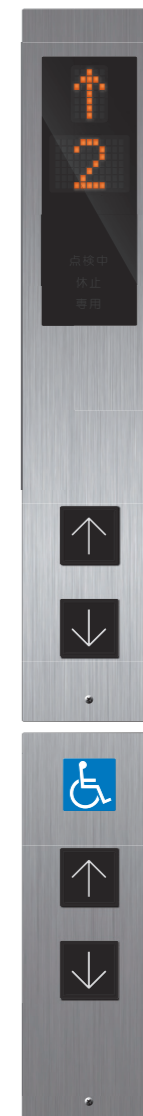
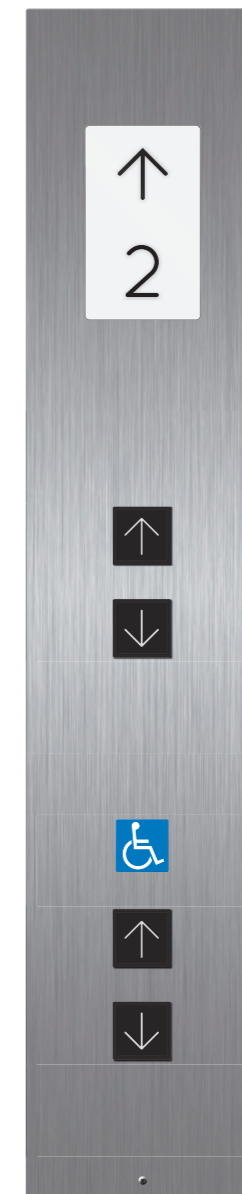

# 乗場

ビルのイメージをアップさせる質の高いデザイン。

室内と共通のカラーリングでイメージを統一します。

## JAMB/DOOR



※仕様は自由に変更できます。詳しくは担当営業までお問い合わせください。  
 ※色は印刷のため実際とは異なることがあります。  
 ※都合により廃番になることがあります。

N-93/ ホワイト (塗装)	NE-13R/ ピンク (塗装)	NE-121Y/ ペールイエロー (塗装)
N-10/ ブラック (塗装)	NE-31R/ ライトローズレッド (塗装)	NE-71Y/ ファーストイエロー (塗装)
NE-86GY/ ライトグリーン (塗装)	NE-105B/ ペールブルー (塗装)	ステンレス (ヘアライン) <small>有償付加仕様</small>
NE-101BG/ メジャムグリーン (塗装)	NE-123PB/ ディーパープルブルー (塗装)	ステンレス (パイブレーション) <small>有償付加仕様</small>

## P 乗用 PF 人荷用 2枚戸両開 小枠 大枠

**小枠**

三方枠：銅板塗装  
乗場戸：銅板塗装  
敷居：硬質アルミ  
乗場操作パネル：銅板塗装

**大枠** 有償付加仕様

三方枠：ステンレスヘアライン  
乗場戸：銅板塗装  
敷居：硬質アルミ  
乗場操作パネル：ステンレスヘアライン

**幕板付大枠** 有償付加仕様

三方枠：ステンレスヘアライン  
乗場戸：銅板塗装  
敷居：硬質アルミ  
乗場操作パネル：ステンレスヘアライン

## R 住宅用 2枚戸片開 小枠 大枠

**R-S 枠**

三方枠：銅板塗装  
乗場戸：銅板塗装  
敷居：硬質アルミ  
乗場操作パネル：銅板塗装  
※防犯窓は有償付加仕様です。

**大枠** 有償付加仕様

三方枠：ステンレスヘアライン  
乗場戸：銅板塗装  
敷居：硬質アルミ  
乗場操作パネル：ステンレスヘアライン  
※防犯窓は有償付加仕様です。

**R-L 枠**

三方枠：銅板塗装  
乗場戸：銅板塗装  
敷居：硬質アルミ  
乗場操作パネル：銅板塗装  
※防犯窓は有償付加仕様です。

**幕板付大枠** 有償付加仕様

三方枠：ステンレスヘアライン  
乗場戸：銅板塗装  
敷居：硬質アルミ  
乗場操作パネル：ステンレスヘアライン  
※防犯窓は有償付加仕様です。

## B 寝台用 PF 人荷用 2枚戸片開 小枠 大枠

**小枠**

三方枠：銅板塗装  
乗場戸：銅板塗装  
敷居：硬質アルミ  
乗場操作パネル：銅板塗装

**大枠** 有償付加仕様

三方枠：ステンレスヘアライン  
乗場戸：銅板塗装  
敷居：硬質アルミ  
乗場操作パネル：ステンレスヘアライン

**R-S 枠**

三方枠：銅板塗装  
乗場戸：銅板塗装  
敷居：硬質アルミ  
乗場操作パネル：銅板塗装

# 福祉仕様

有償付加仕様

## 車いす / 視覚障がい者 / 聴覚障がい者対応

車いすをご利用の方や視覚障がい・聴覚障がいをお持ちの方にも安心してご利用いただける福祉仕様をご用意しております。



車いす専用  
かご操作パネル

車いす専用  
かご操作パネル

鏡

手すり

手すり

※イメージはFINEAです。

### 視覚障がい者対応仕様

目の不自由な方が安心してエレベーターをご利用できるように、操作パネルの押しボタン近傍に点字表示を設けて、指先でボタンの内容が解るようにしています。音声合成アナウンス機能、安心して出入りできる戸開放時間延長等をラインナップしています。

### 発音式ボタン

階床ボタン、開閉ボタンを押した際に、確実に押されたことを電子音で知らせ、目の不自由な方でも安心してご利用いただけます。

### 音声合成アナウンス機能

エレベーターの運転方向や到着階などを音声でアナウンスします。乗り過ごしや降り忘れを未然に防ぎます。

### マルチビームドアセフティ

安心して出入りできるように、出入口にスクリーン状の赤外線ビームを放射し、出入り中に戸が閉まらないようにします。

※基本仕様となります。

### 聴覚障がい者対応仕様

かご操作パネルのインターホン呼び出しボタンを押したとき、外部からの応答があるとボタンが点灯するため、耳の不自由な方が非常のときでも安心してご利用いただけます。

## 車いす兼用エレベーター仕様

項目	仕様		
乗場	専用操作ボタン	1面 床 上 900mm の位置に設置	車いすに座ったまま操作できる専用操作ボタンを、一般用操作ボタンの下に設置します。
かご	専用操作パネル	正副(計2面) 床 上 1,000mm の位置に設置	両側面に正副専用操作パネルを設けます。階床ボタン、開閉ボタン、インターホン呼び出しボタンの他、正専用操作パネルにはインターホンを設けます。
	鏡	ステンレス製	かご内の鏡は、破損時の危険性や防火上の内装制限により、材質や大きさの制限があります。なお、この鏡は背後の様子を見るためのもので、着床段差を見るためのものではありません。
	手すり	左右両端に設置	手すりは車いすの方や足腰の不自由な方を介助するためのものです。手すりに沿って専用操作パネルのところまで行くことができます。
機能	マルチビームドアセフティ	多光軸	出入り中に戸が閉まらないよう、出入口にスクリーン状の赤外線ビームを設けます。
	戸閉め速度制御	通常の戸閉め速度より遅くする ※通常の戸閉め速度も対応可能	閉まる戸に挟まれた時の衝撃を小さくするため、専用ボタンが押された時には戸閉め速度を遅くします。
	戸開放時間制御	通常の戸開放時間より長くする	専用ボタンが押された時には、戸開放時間を通常よりも長くします。
	自動着床修正制御	規定以上の段差が生じた時に修正する	車いすの出入りに支障のある段差が生じた場合、再度着床面の修正をおこないます。

※この車いす兼用エレベーター仕様は、エレベーター協会標準 (JEAS) による車いす兼用エレベーター仕様を満たすほか、戸閉め速度制御、自動着床修正制御を装備しています。  
※バリアフリー新法に適合するかごサイズは、乗用エレベーターの「基礎的基準」では11人乗り以上、「誘導的基準」では13人乗り以上となります。

# 二方向タイプ

有償付加仕様

## 二方向出入口タイプエレベーター

かご内に設けられた2つの出入口によって、車いすでご利用される方も方向転換は不要、乗り込んだ向きのまま降りることができます。また、設計の自由度も向上させました。

### 二方向出入口 (貫通型)



### 二方向出入口 (直角型)

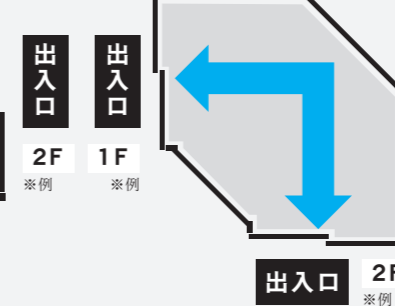

**二方向に出入口があります。** ※図は参考例です。



※貫通型イメージ

# P TYPE RC造 / 据付図

## 一方向出入口

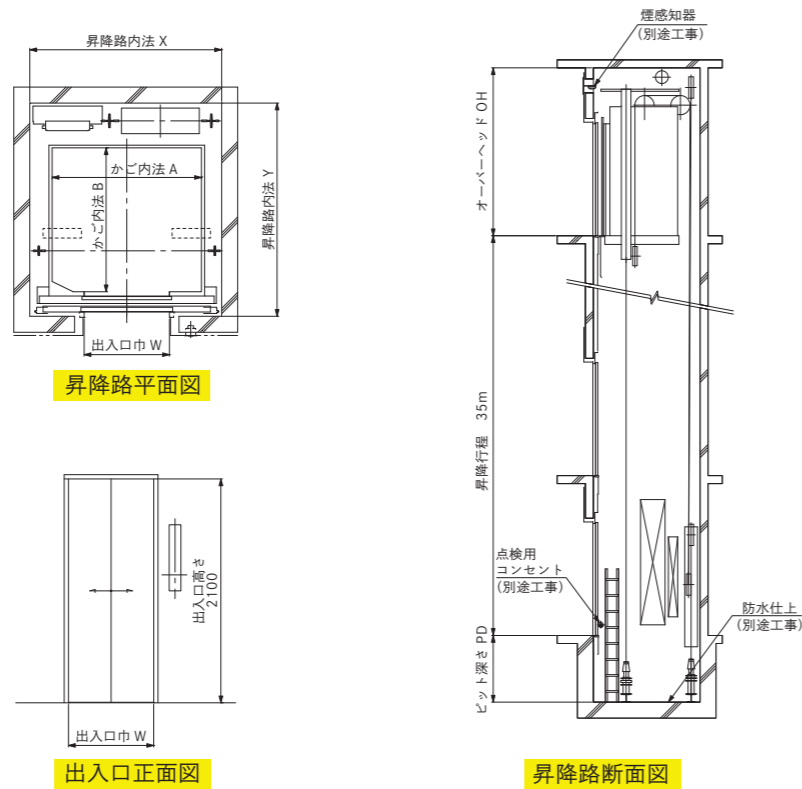

## 二方向出入口

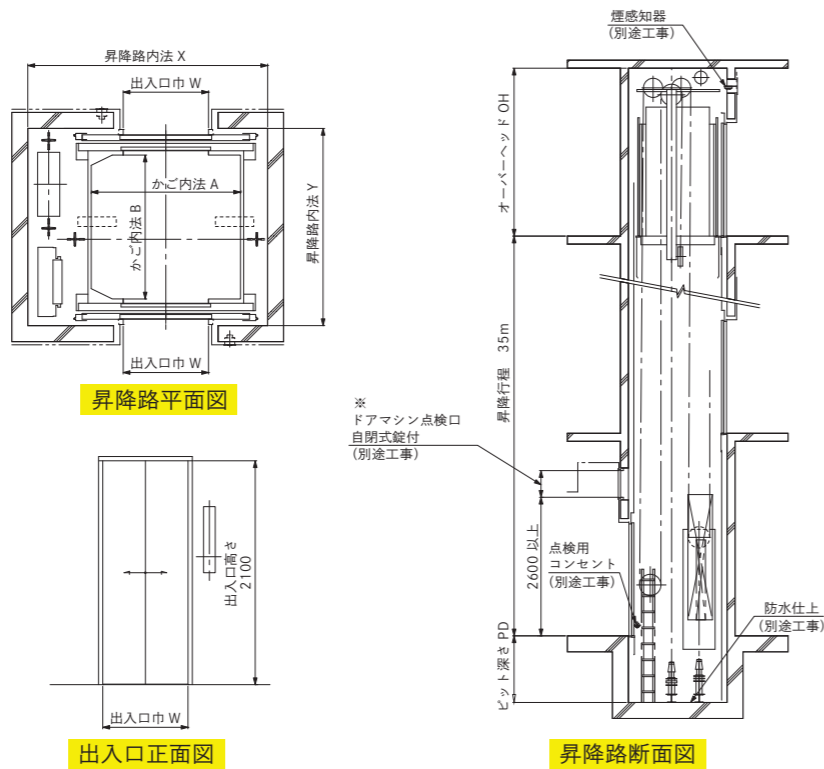

※ 出入口が最下階のみにしか無い場合は、その出入口上部または最下階出入口側の上階のどこかに、ドアマシ点検口が必要です。ドアマシ点検口の必要サイズは W (出入口巾) × H500 以上です。ドアマシ点検口が設けられない場合はご相談ください。

# P TYPE 寸法表

## 一方向出入口

(単位 mm)

形式	定員 (人)	積載量 (kg)	速度 (m/min)	かご内法		出入口巾 W	昇降路				電動機容量 (kW)	
				間口 A	奥行 B		昇降路内法		ビット深さ PD	オーバーヘッド OH ※2		
							間口 X	奥行 Y		短縮 OH 対応		
P6-CO-45	6	450	45	1400	850	800	1800	1500	1250	3150	-	2.1
P6-CO-60			60							3200	-	2.8
P6-CO-90			90							3400	-	4.2
P6-CO-105			105							3450	-	4.9
P9-CO-45	9	600	45	1400	1100	800	1800	1750	1250	3150	-	2.8
P9-CO-60			60							3200	-	3.7
P9-CO-90			90							3400	-	5.6
P9-CO-105			105							3450	-	6.5
P11-CO-45	11	750	45	1400	1350	800	1800	2000	1250	3150	3000	3.5
P11-CO-60			60							3200	3000	4.6
P11-CO-90			90							3400	-	6.9
P11-CO-105			105							3450	-	8.1
P13-CO-45	13	900	45	1600	1350	900	2150	2000	1250	3150	3000	4.2
P13-CO-60			60							3200	3000	5.6
P13-CO-90			90							3400	-	8.3
P13-CO-105			105							3450	-	9.7
P15-CO-45	15	1000	45	1600	1500	900	2150	2200	1250	3150	3000	4.6
P15-CO-60			60						3200	3000	6.2	
P15-CO-90			90						3400	-	9.2	
P15-CO-105			105						3450	-	11	

## 二方向出入口

(単位 mm)

形式	定員 (人)	積載量 (kg)	速度 (m/min)	かご内法		出入口巾 W	昇降路			電動機容量 (kW)	
				間口 A	奥行 B		昇降路内法		ビット深さ PD		オーバーヘッド OH ※2
							間口 X	奥行 Y			
P11-COD-45	11	750	45	1400	1350	800	2250	1850	1250	3350	3.5
P11-COD-60			60							3400	4.6
P11-COD-90			90							3600	6.9
P11-COD-105			105							3650	8.1
P13-COD-45	13	900	45	1600	1350	900	2450	1850	1250	3550	4.2
P13-COD-60			60							3600	5.6
P13-COD-90			90							3800	8.3
P13-COD-105			105							4050	9.7
P15-COD-45	15	1000	45	1600	1500	900	2450	2000	1250	3150	4.6
P15-COD-60			60							3200	6.2
P15-COD-90			90							3400	9.2
P15-COD-105			105							3450	11

※1 ( ) 内の値は出入口巾 900mm の場合の寸法を示します。  
 ※2 クーラーをご用命の場合は、上記 OH に 500mm 加算してください。  
 (一方向出入口: P11、P13、P15 二方向出入口: P15 のみ適応となります。)  
 ※ かご内法高さは FINEA が 2250mm、FINEA st が 2300mm(Light plate の場合。)です。  
 ※ オーバーヘッド寸法 (OH) は昇降行程 35m までの値です。  
 ※ 昇降路が RC 構造の場合の寸法を示します。建物が鉄骨造・PC 構造の場合はご相談ください。  
 ※ 昇降行程 60m まで対応可能です。(但し、昇降路内寸法については担当営業までお問い合わせください。)

※ 昇降路壁厚寸法は仕上を含まずに 150mm 以上にしてください。  
 ※ 昇降路内法寸法はビット防水仕上後の有効寸法です。  
 ※ ビット下部は原則として使用できません。  
 ※ 昇降機耐震設計・施工指針 (2016 年版) 耐震クラス A14 が基本です。耐震クラス S14 をご用命の場合はご相談ください。  
 ※ OH3000 は FINEA st (天井 Light plate/P11・P13・P15) のみ適応となります。尚、意匠はカタログと異なります。

# R TYPE RC造 / 据付図

## 一方向出入口

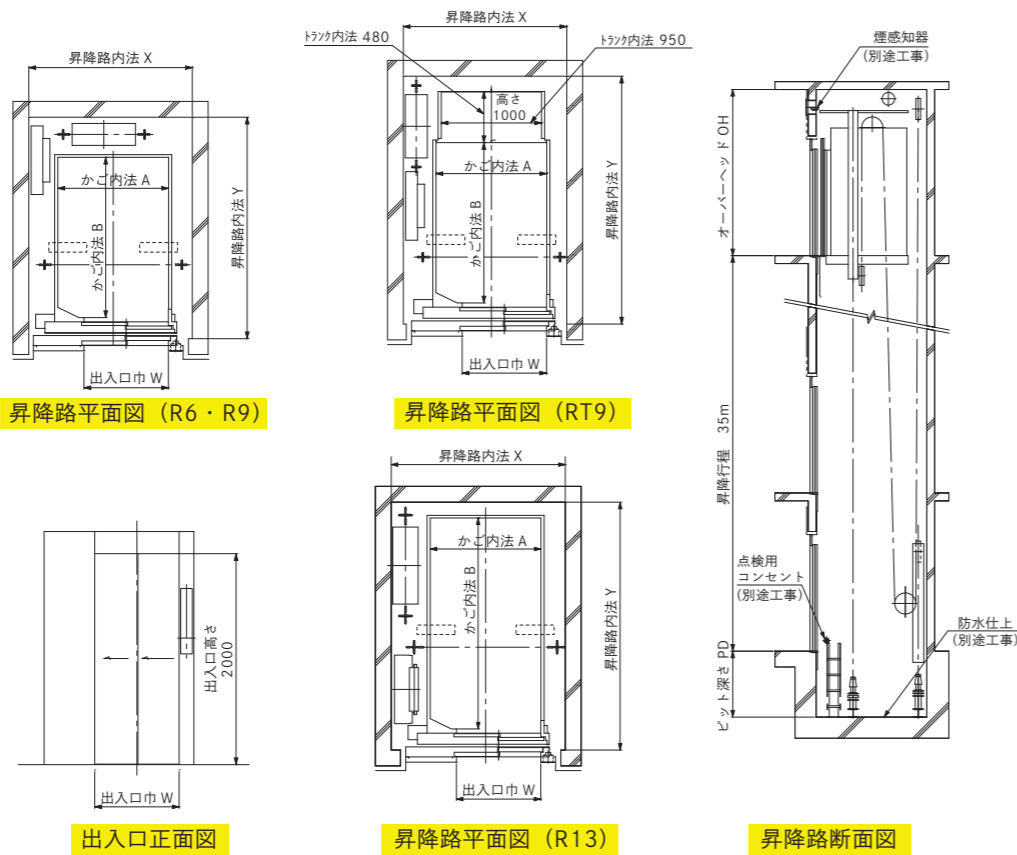

## 二方向出入口

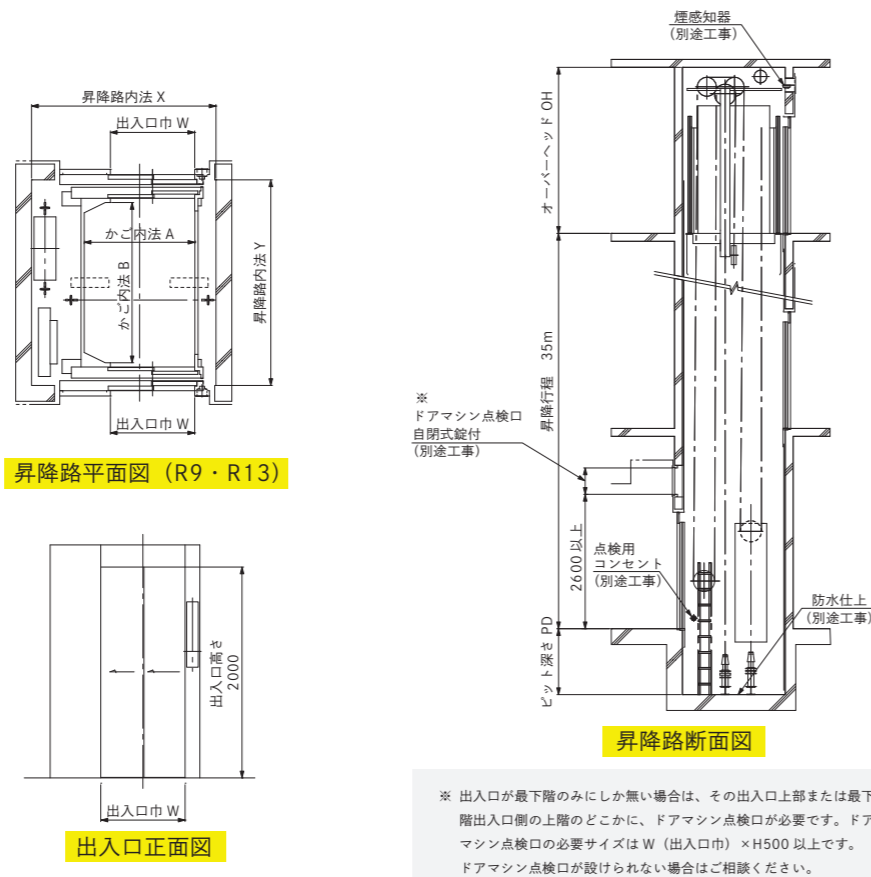

# R TYPE 寸法表

## 一方向出入口

(単位 mm)

形式	定員 (人)	積載量 (kg)	速度 (m/min)	かご内法		出入口巾 W	昇降路			電動機容量 (kW)					
				間口 A	奥行 B		昇降路内法		ビット深さ PD		オーバーヘッド OH ※2				
						間口 X	奥行 Y								
R6-2S-45	6	450	45	1050	1150	800	1550	1700 (1800) ※1	1250	3150	-	2.1			
R6-2S-60			60										3200	-	2.8
R6-2S-90			90												
R6-2S-105			105										3450	-	4.9
R9-2S-45	9	600	45	1050	1520	800	1550	2100 (2200) ※1	1250	3150	3000	2.8			
R9-2S-60			60										3200	3000	3.7
R9-2S-90			90												
R9-2S-105			105										3450	-	6.5
トランク付 RT9-2S-45	9	600	45	1050	1520	800	1550	2350 (2450) ※1	1250	3150	3000	2.8			
RT9-2S-60			60										3200	3000	3.7
RT9-2S-90			90												
RT9-2S-105			105										3450	-	6.5
R13-2S-45	13	850	45	1050	2000	800	1650	2350 (2450) ※1	1250	3150	3000	4.0			
R13-2S-60			60										3200	3000	5.3
R13-2S-90			90												
R13-2S-105			105										3450	-	9.2

## 二方向出入口

(単位 mm)

形式	定員 (人)	積載量 (kg)	速度 (m/min)	かご内法		出入口巾 W	昇降路			電動機容量 (kW)					
				間口 A	奥行 B		昇降路内法		ビット深さ PD		オーバーヘッド OH ※2				
						間口 X	奥行 Y								
R9-2SD-45	9	600	45	1050	1520	800	1750	1950 (2150) ※1	1250	3150	-	2.8			
R9-2SD-60			60										3200	-	3.7
R9-2SD-90			90												
R9-2SD-105			105										3450	-	6.5
R13-2SD-45	13	850	45	1050	2000	800	1850	2430 (2630) ※1	1250	3150	-	4.0			
R13-2SD-60			60										3200	-	5.3
R13-2SD-90			90												
R13-2SD-105			105										3450	-	9.2

- ※1 ( )内の値はR-L 枠以外を使用する場合の寸法を示します。
- ※2 クレーンをご用命の場合は、上記 OH に 500mm 加算してください。(一方向出入口：R13 二方向出入口：R13 のみ適応となります。)
- ※ かご内法高さは FINEA が 2250mm、FINEA st が 2300mm(Light plate の場合。)です。
- ※ オーバーヘッド寸法 (OH) は昇降行程 35m までの値です。
- ※ 昇降路が RC 構造の場合の寸法を示します。建物が鉄骨造・PC 構造の場合はご相談ください。
- ※ 昇降路壁厚寸法は仕上を含まずに 150mm 以上にしてください。
- ※ 昇降路内寸法はビット防水仕上後の有効寸法です。
- ※ ビット下部は原則として使用できません。
- ※ 昇降機耐震設計・施工指針 (2016 年版) 耐震クラス A14 が基本です。耐震クラス S14 をご用命の場合はご相談ください。
- ※ OH3000 は FINEA st (天井 Light plate/R9・RT9・R13) のみ適応となります。尚、意匠はカタログと異なります。
- ※ 昇降行程 60m まで対応可能です。(但し、昇降路内寸法については担当営業までお問い合わせください。)

# B TYPE RC造 / 据付図

## 一方向出入口

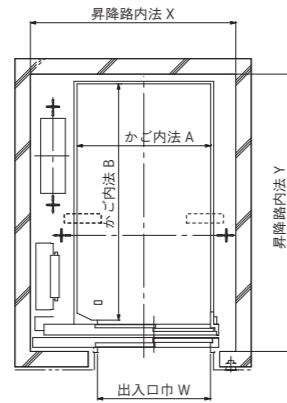

昇降路平面図

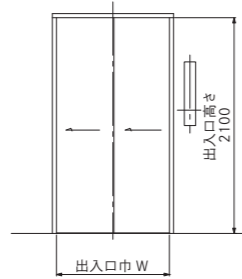

出入口正面図

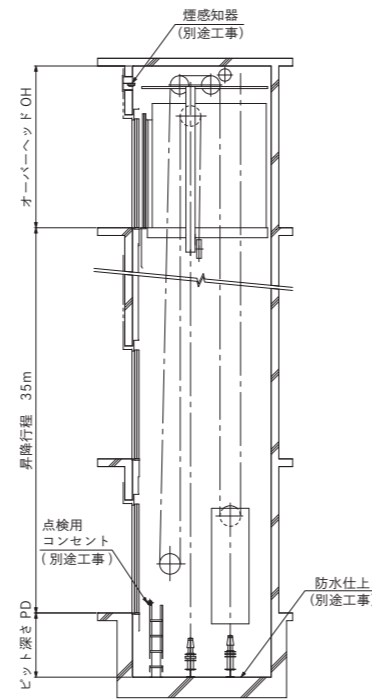

昇降路断面図

## 二方向出入口

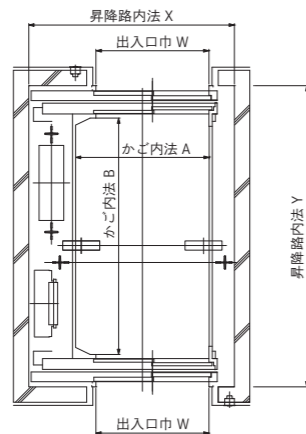

昇降路平面図

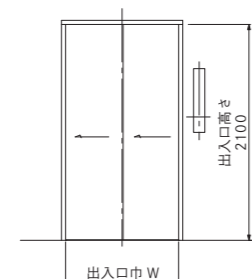

出入口正面図

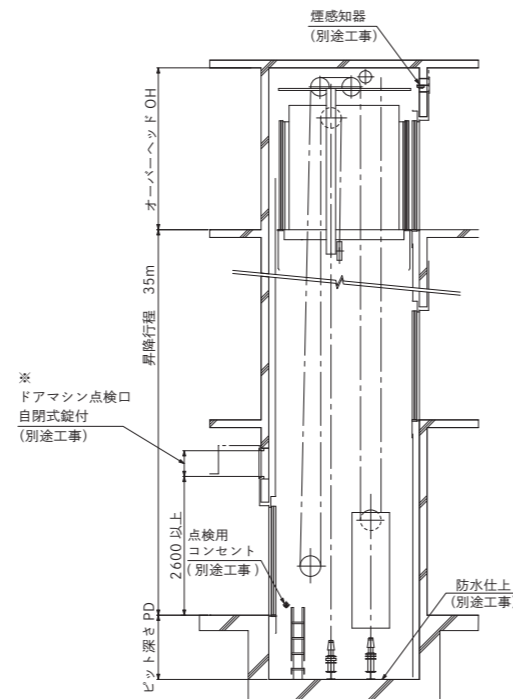

昇降路断面図

※ ドアマシン点検口  
自閉式錠付  
(別途工事)

※ 出入口が最下階のみにしか無い場合は、その出入口上部または最下階出入口側の上階のどこかに、ドアマシン点検口が必要です。ドアマシン点検口の必要サイズは W (出入口巾) × H500 以上です。ドアマシン点検口が設けられない場合はご相談ください。

# B TYPE 寸法表

## 一方向出入口

(単位 mm)

形式	定員 (人)	積載量 (kg)	速度 (m/min)	かが内法		出入口巾 W	昇降路				電動機容量 (kW)	
				間口 A	奥行 B		昇降路内法		オーバーヘッド OH ※1			
							間口 X	奥行 Y	ビット深さ PD	短縮 OH 対応		
B750-2S-45	11	750	45	1300	2300	1100	2000	2700	1250	3150	3000	3.5
B750-2S-60			60							3200	3000	4.6
B750-2S-90			90							3400	-	6.9
B750-2S-105			105							3450	-	8.1
B1000-2S-45	15	1000	45	1500	2500	1200	2200	2900	1250	3150	3000	4.6
B1000-2S-60			60							3200	3000	6.2
B1000-2S-90			90							3400	-	9.2
B1000-2S-105			105							3450	-	11

## 二方向出入口

(単位 mm)

形式	定員 (人)	積載量 (kg)	速度 (m/min)	かが内法		出入口巾 W	昇降路				電動機容量 (kW)
				間口 A	奥行 B		昇降路内法		ビット深さ PD	オーバーヘッド OH ※1	
							間口 X	奥行 Y			
B750-2SD-45	11	750	45	1300	2300	1100	2000	2930	1250	3150	3.5
B750-2SD-60			60							3200	4.6
B750-2SD-90			90							3400	6.9
B750-2SD-105			105							3450	8.1
B1000-2SD-45	15	1000	45	1500	2500	1200	2200	3130	1250	3150	4.6
B1000-2SD-60			60							3200	6.2
B1000-2SD-90			90							3400	9.2
B1000-2SD-105			105							3450	11

※1 クーラーをご用命の場合は、上記 OH に 500mm 加算してください。

※ かが内法高さは FINEA が 2250mm、FINEA st が 2300mm(Light plate の場合。)です。

※ オーバーヘッド寸法 (OH) は昇降行程 35m までの値です。

※ 昇降路が RC 構造の場合の寸法を示します。建物が鉄骨造・PC 構造の場合はご相談ください。

※ 昇降路壁厚寸法は仕上を含まずに 150mm 以上にしてください。

※ 昇降路内寸法はビット防水仕上後の有効寸法です。

※ ビット下部は原則として使用できません。

※ 昇降機耐震設計・施工指針 (2016 年版) 耐震クラス A14 が基本です。耐震クラス S14 をご用命の場合はご相談ください。

※ OH3000 は FINEA st (天井 Light plate) のみ適応となります。尚、意匠はカタログと異なります。

※ 昇降行程 60m まで対応可能です。(但し、昇降路内寸法については担当営業までお問い合わせください。)

# ORDER TYPE RC造 / 据付図

## 一方向出入口

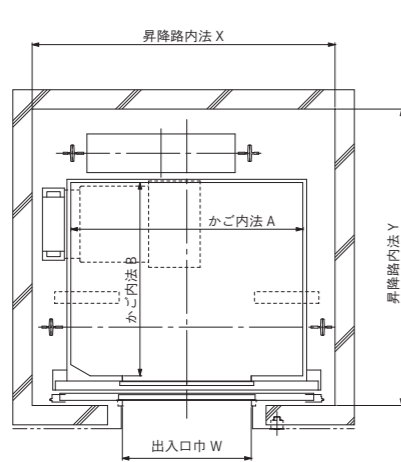

昇降路平面図

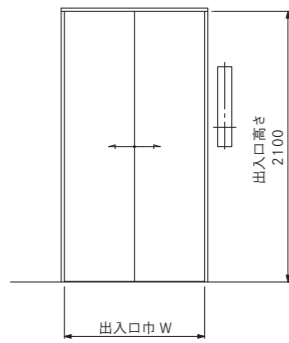

出入口正面図

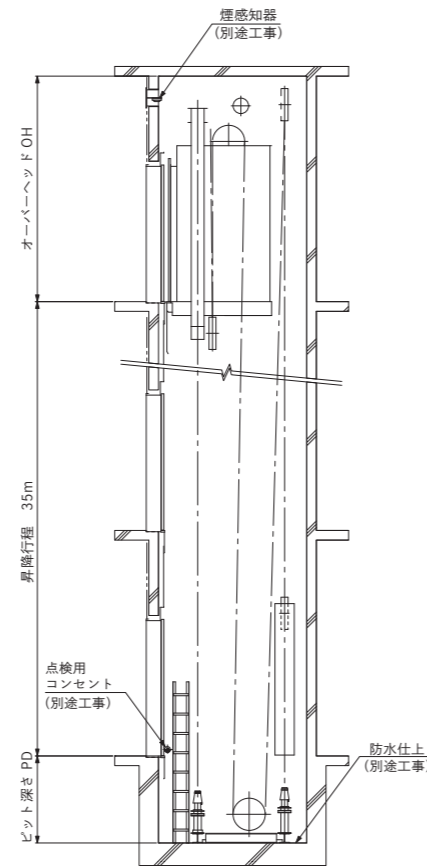

昇降路断面図

# ORDER TYPE 寸法表

## 一方向出入口

(単位 mm)

形式	定員 (人)	積載量 (kg)	速度 (m/min)	かご内法		出入口巾 W	昇降路内法		昇降路		電動機容量 (kW)
				間口 A	奥行 B		間口 X	奥行 Y	ビット深さ PD	オーバーヘッド OH ※1	
P17-CO-45	17	1150	45	1800	1500	1000	2350	2200	1250	3500	5.3
P17-CO-60			60								7.1
P17-CO-90			90								11
P17-CO-105			105								13
P17-CO-45			45	2000	1350	1100	2550	2050	1250	3500	5.3
P17-CO-60			60								7.1
P17-CO-90			90								11
P17-CO-105			105								13
P20-CO-45	20	1350	45	1800	1700	1000	2350	2400	1250	3500	6.3
P20-CO-60			60								8.3
P20-CO-90			90								13
P20-CO-105			105								15
P20-CO-45			45	2000	1500	1100	2550	2200	1250	3500	6.3
P20-CO-60			60								8.3
P20-CO-90			90								13
P20-CO-105			105								15
P24-CO-45	24	1600	45	2000	1750	1100	2550	2450	1250	3600	7.4
P24-CO-60			60								9.9
P24-CO-90			90								15
P24-CO-105			105								18
P24-CO-45			45	2150	1600	1100	2700	2300	1250	3600	7.4
P24-CO-60			60								9.9
P24-CO-90			90								15
P24-CO-105			105								18

- ※1 クーラーをご用命の場合は、上記 OH に 800mm 加算してください。
- ※ かご内法高さは FINEA が 2250mm、FINEA st が 2300mm(Light plate の場合。)です。
- ※ オーバーヘッド寸法 (OH) は昇降行程 35m までの値です。
- ※ 昇降路が RC 構造の場合の寸法を示します。建物が鉄骨造・PC 構造の場合はご相談ください。
- ※ 昇降路壁厚寸法は仕上を含まずに 150mm 以上にしてください。
- ※ 昇降路内寸法はビット防水仕上後の有効寸法です。
- ※ ビット下部は原則として使用できません。
- ※ 昇降機耐震設計・施工指針 (2016 年版) 耐震クラス A14 が基本です。耐震クラス S14 をご用命の場合はご相談ください。
- ※ 昇降行程 60m まで対応可能です。(但し、昇降路内寸法については担当営業までお問い合わせください。)

# ORDER TYPE RC造 / 据付図

## 一方向出入口

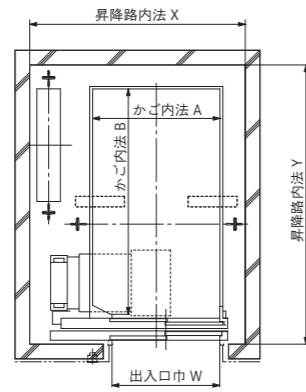

昇降路平面図

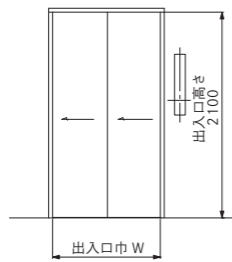

出入口正面図

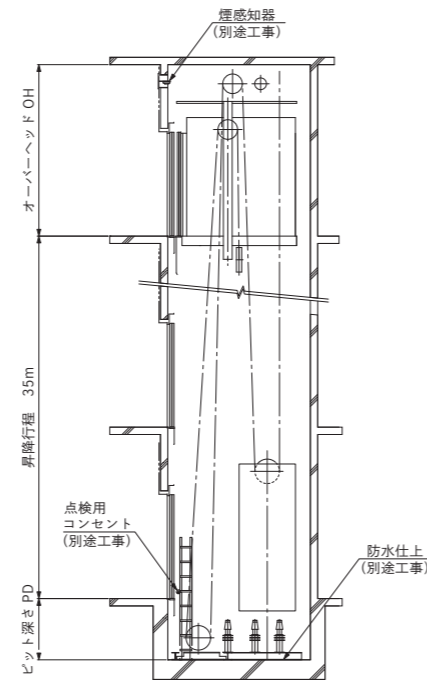

昇降路断面図

## 二方向出入口

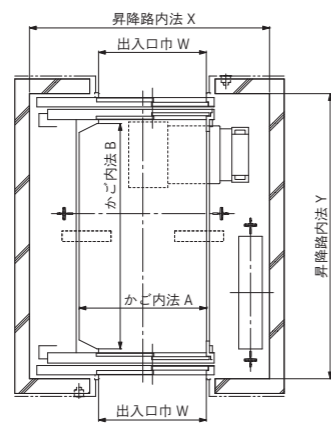

昇降路平面図

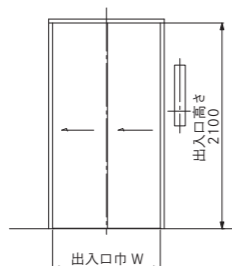

出入口正面図

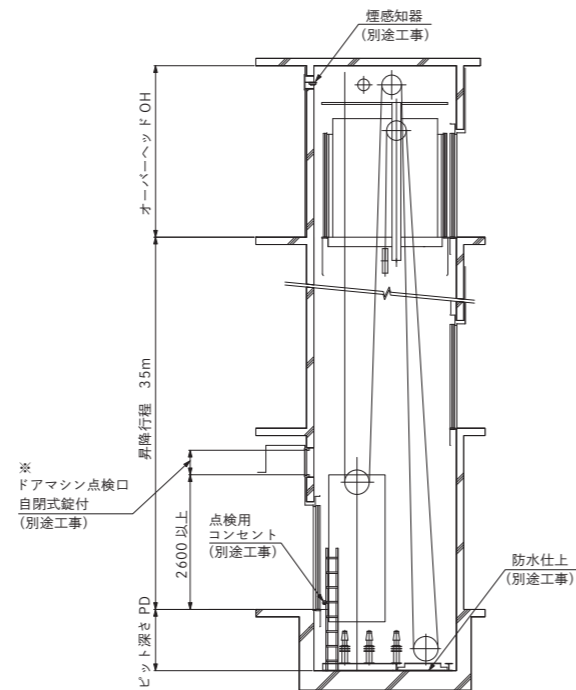

昇降路断面図

※ 出入口が最下層のみにしか無い場合は、その出入口上部または最下層出入口側の上階のどこかに、ドアマシン点検口が必要です。ドアマシン点検口の必要サイズは W (出入口巾) × H500 以上です。ドアマシン点検口が設けられない場合はご相談ください。

# ORDER TYPE 寸法表

## 一方向出入口

(単位 mm)

形式	定員 (人)	積載量 (kg)	速度 (m/min)	かが内法		出入口巾 W	昇降路内法		昇降路		電動機容量 (kW)
				間口 A	奥行 B		間口 X	奥行 Y	ビット深さ PD	オーバーヘッド OH ※1	
P20-2S-45	20	1300	45	1300	2300	1100	2200	2850	1250	3500	6.3
P20-2S-60			60								8.3
P20-2S-90			90								13
P20-2S-105			105								15
P26-2S-45	26	1750	45	1500	2500	1200	2400	2950	1250	3500	8.3
P26-2S-60			60								11
P26-2S-90			90				17				
P26-2S-105			105				20				

## 二方向出入口

(単位 mm)

形式	定員 (人)	積載量 (kg)	速度 (m/min)	かが内法		出入口巾 W	昇降路内法		昇降路		電動機容量 (kW)
				間口 A	奥行 B		間口 X	奥行 Y	ビット深さ PD	オーバーヘッド OH ※1	
P20-2SD-45	20	1300	45	1300	2300	1100	2450	2950	1250	3500	6.3
P20-2SD-60			60								8.3
P20-2SD-90			90								13
P20-2SD-105			105								15
P26-2SD-45	26	1750	45	1500	2500	1200	2600	3150	1250	3650	8.3
P26-2SD-60			60								11
P26-2SD-90			90				17				
P26-2SD-105			105				20				

※1 クーラーをご用命の場合は、上記 OH に 800mm 加算してください。

※ かが内法高さは FINEA が 2250mm、FINEA st が 2300mm(Light plate の場合。)です。

※ オーバーヘッド寸法 (OH) は昇降行程 35m までの値です。

※ 昇降路が RC 構造の場合の寸法を示します。建物が鉄骨造・PC 構造の場合はご相談ください。

※ 昇降路壁厚寸法は仕上を含まずに 150mm 以上にしてください。

※ 昇降路内法寸法はビット防水仕上後の有効寸法です。

※ ビット下部は原則として使用できません。

※ 昇降機耐震設計・施工指針 (2016 年版) 耐震クラス A14 が基本です。耐震クラス S14 をご用命の場合はご相談ください。

※ 昇降行程 60m まで対応可能です。(但し、昇降路内寸法については担当営業までお問い合わせください。)

●: 基本仕様 ○: 有償付加仕様

# 仕様 意匠一覧(1)

## FINEA FINEA st

項目	仕様	乗用				乗用				
		人荷用	住宅用	寝台用	人荷用	住宅用	寝台用			
かじ	照明	Light Plate	○	○	○	○	●	●	●	●
		Shade	●	●	●	●	○	○	○	○
		Point+Indirect	●	●	●	●	○	○	○	○
		Indirect	●	●	●	●	○	○	○	○
		Point	●	●	●	●	○	○	○	○
	天井	Line	●	●	●	●	○	○	○	○
		鋼板塗装	●	●	●	●	●	●	●	●
	側壁・戸・袖壁	鋼板メタリック塗装	○	○	○	○	○	○	○	○
		化粧鋼板	-	-	-	-	●	●	●	●
		鋼板塗装	●	●	●	●	○	○	○	○
		鋼板メタリック塗装	○	○	○	○	○	○	○	○
		鋼板化粧シート貼り	●	●	●	●	○	○	○	○
	戸当り目地	ステンレスヘアライン	○	○	○	○	○	○	○	○
		ステンレスパイプレーション	○	○	○	○	○	○	○	○
	出入口柱	化粧鋼板	-	-	-	-	○	○	○	○
		鋼板塗装	-	●	●	●	-	○	○	○
		鋼板メタリック塗装	-	○	○	○	-	○	○	○
		鋼板化粧シート貼り	-	●	●	●	-	○	○	○
	幅木	ステンレスヘアライン	-	○	○	○	-	○	○	○
		ステンレスヘアライン	●	●	●	●	●	●	●	●
ビニルシート		●	●	●	●	●	●	●	●	
床	ビニルタイル	●	●	●	●	●	●	●	●	
	ゴムタイル	○	○	○	○	○	○	○	○	
	硬質アルミ	●	●	●	●	●	●	●	●	
敷居	ステンレスヘアライン	○	○	○	○	○	○	○	○	
	2方向 φ32 ステンレスヘアライン	○	○	○	○	○	○	○	○	
手すり	3方向 φ32 ステンレスヘアライン	○	○	○	○	○	○	○	○	
	2方向 フラット2段 ステンレスヘアライン	○	○	○	○	○	○	○	○	
	3方向 フラット2段 ステンレスヘアライン	○	○	○	○	○	○	○	○	
	2方向 φ32 木製	○	○	○	○	○	○	○	○	
	3方向 φ32 木製	○	○	○	○	○	○	○	○	
鏡	ステンレス標準サイズ W600×H1440	-	-	-	-	○	○	○	○	
	合わせガラス標準サイズ	-	-	-	-	○	○	○	○	
	フルハイトミラー	○	○	○	○	○	○	○	○	
操作パネル	フェースプレート 鋼板塗装	●	●	●	●	-	-	-	-	
	フェースプレート ステンレスヘアライン	-	-	-	-	●	●	●	●	
	フェースプレート ステンレスパイプレーション	○	○	○	○	○	○	○	○	
操作ボタン	凸文字ボタン ※1	●	●	●	●	●	●	●	●	
	大型ボタン	○	○	○	○	○	○	○	○	
インジケータ	デジタル階床表示	-	-	-	-	●	●	●	●	
	ビクトグラム表示	●	●	●	●	-	-	-	-	
	カラー液晶表示 (4カ国語対応仕様) ※2,3	●	●	●	●	○	○	○	○	
乗場①	小枠	鋼板塗装	●	●	●	●	●	●	●	●
		鋼板メタリック塗装	○	○	○	○	○	○	○	○
		ステンレスヘアライン	○	○	○	○	○	○	○	○
		ステンレスパイプレーション	○	○	○	○	○	○	○	○
	R-S 枠	鋼板塗装	-	-	●	●	-	-	●	●
		鋼板メタリック塗装	-	-	○	○	-	-	○	○
		ステンレスヘアライン	-	-	○	○	-	-	○	○
		ステンレスパイプレーション	-	-	○	○	-	-	○	○
	R-L 枠	鋼板塗装	-	-	●	-	-	-	●	-
		鋼板メタリック塗装	-	-	○	-	-	-	○	-
		ステンレスヘアライン	-	-	○	-	-	-	○	-
		ステンレスパイプレーション	-	-	○	-	-	-	○	-
大枠	鋼板塗装	○	○	○	○	○	○	○	○	
	鋼板メタリック塗装	○	○	○	○	○	○	○	○	
	ステンレスヘアライン	○	○	○	○	○	○	○	○	
	ステンレスパイプレーション	○	○	○	○	○	○	○	○	

※1仕様により対応できない場合があります。 ※2車いす専用操作パネルはデジタル階床表示となります。 ※3 FINEAstにはFINEAのカラー液晶インジケータを設定できません。

●: 基本仕様 ○: 有償付加仕様

# 意匠一覧(2)

## FINEA FINEA st

項目	仕様	乗用				乗用				
		人荷用	住宅用	寝台用	人荷用	住宅用	寝台用			
乗場②	幕板	鋼板塗装	○	○	○	○	○	○	○	○
		鋼板メタリック塗装	○	○	○	○	○	○	○	○
		ステンレスヘアライン	○	○	○	○	○	○	○	○
		ステンレスヘアラインエッチング	○	○	○	○	○	○	○	○
		ステンレスパイプレーション	○	○	○	○	○	○	○	○
	戸	鋼板塗装	●	●	●	●	●	●	●	●
		鋼板メタリック塗装	○	○	○	○	○	○	○	○
		ステンレスヘアライン	○	○	○	○	○	○	○	○
		ステンレスヘアラインエッチング	○	○	○	○	○	○	○	○
	戸当り目地	ステンレスパイプレーション	○	○	○	○	○	○	○	○
		ステンレスヘアライン	○	○	○	○	○	○	○	○
	敷居	硬質アルミ	●	●	●	●	●	●	●	●
		ステンレスヘアライン	○	○	○	○	○	○	○	○
	操作パネル	フェースプレート 鋼板塗装	●	●	●	●	-	-	-	-
		フェースプレート ステンレスヘアライン	○	○	○	○	○	○	○	○
	操作ボタン	乗場ボタン インジケータ分離型	○	○	○	○	○	○	○	○
		凸文字ボタン ※1	●	●	●	●	●	●	●	●
	インジケータ	大型ボタン	○	○	○	○	○	○	○	○
		防滴仕様ボタン ※1	○	○	○	○	○	○	○	○
	ホールランタン	デジタル階床表示	●	●	●	●	●	●	●	●
カラー液晶表示		○	○	○	○	○	○	○	○	
ホールランタン	フェースプレート 鋼板塗装	○	○	○	○	-	-	-	-	
	フェースプレート ステンレスヘアライン	○	○	○	○	○	○	○	○	

※1仕様により対応できない場合があります。

# 機能一覧(1)

## FINEA FINEA st

項目	仕様	乗用				乗用			
		人荷用	住宅用	寝台用	人荷用	住宅用	寝台用		
操作方式	乗合全自動方式	●	●	●	●	●	●	●	●
	2台群乗合全自動方式	○	○	○	○	○	○	○	○
	3台群管理方式	○	○	○	-	○	○	○	-
	4台群管理方式	○	○	○	-	○	○	○	-
管制運転	専用運転	○	○	○	●	○	○	○	●
	地震時管制運転 (リスタート機能付)	●	●	●	●	●	●	●	●
	緊急地震速報連動運転	○	○	○	○	○	○	○	○
	地震時自動診断・仮復旧システム	○	○	○	○	○	○	○	○
	停電時自動着床装置	●	●	●	●	●	●	●	●
	自家発時管制運転	○	○	○	○	○	○	○	○
	火災時管制運転	○	○	○	○	○	○	○	○
福祉仕様	冠水時管制運転	●	●	●	●	●	●	●	●
	車いす兼用エレベーター仕様	○	○	○	○	○	○	○	○
	視覚障がい者対応仕様	○	○	○	○	○	○	○	○
	聴覚障がい者対応仕様	○	○	○	○	○	○	○	○
	発音式ボタン (かご)	○	○	○	○	○	○	○	○
省エネルギー機能	発音式ボタン (乗場)	○	○	○	○	○	○	○	○
	回生コンバータ	○	○	○	○	○	○	○	○
	照明自動消灯機能	●	●	●	●	●	●	●	●
安全機能①	換気扇自動休止機能	●	●	●	●	●	●	●	●
	戸開走行保護装置	●	●	●	●	●	●	●	●
	故障時最寄階自動着床運転	●	●	●	●	●	●	●	●
	異常時のドア繰り返し開閉動作	●	●	●	●	●	●	●	●
	ネクストランディング	●	●	●	●	●	●	●	●
	乗りすぎ防止装置	●	●	●	●	●	●	●	●
	同時通話式インターホン	●	●	●	●	●	●	●	●
LED かご内停電灯 (自動充電式)	●	●	●	●	●	●	●	●	

●：基本仕様 ○：有償付加仕様

機能一覧(2)

FINEA FINEA st

項目	仕様	FINEA				FINEA st			
		乗用	人荷用	住宅用	寝台用	乗用	人荷用	住宅用	寝台用
安全機能 ②	機械式ドアセフティ (片側)	-	●	●	●	-	●	●	●
	機械式ドアセフティ (両側)	●	●	-	-	●	●	-	-
	マルチビームドアセフティ	●	●	●	●	●	●	●	●
	紐状物検知センサー	○	○	○	○	○	○	○	○
	セフティアナウンスドア (SAD)	●	●	●	●	●	●	●	●
	乗場モーションセンサー	○	○	○	○	○	○	○	○
	ドアシグナル	○	○	○	○	○	○	○	○
	敷居すき間 10 mm ※1	○	○	○	○	○	○	○	○
	遮煙性能付乗場戸	○	○	○	○	○	○	○	○
	遠隔監視保守システム用インターフェース	●	●	●	●	●	●	●	●
安心機能	かご内防犯カメラ	○	○	○	○	○	○	○	○
	映像録画装置	○	○	○	○	○	○	○	○
	かご内映像表示モニター (かご)	○	○	○	○	○	○	○	○
	かご内映像表示モニター (乗場)	○	○	○	○	○	○	○	○
	高音声センサー付最寄階停止運転	○	○	○	○	○	○	○	○
	各階停止運転 (防犯運転)	○	○	○	○	○	○	○	○
	かご内警報ボタン	○	○	○	○	○	○	○	○
	防犯窓 (標準サイズ/大型サイズ)	○	○	○	○	○	○	○	○
	特殊呼び登録 (フナー/キースイッチ/非接触ICカード/指紋認証)	○	○	○	○	○	○	○	○
	任意階サービス切り離し機能 (タイマ自動/スイッチ手動)	○	○	○	○	○	○	○	○
	暗証式シークレットコール	○	○	○	○	○	○	○	○
	振動検知センサー ※1	●	●	●	●	●	●	●	●
	広角ミラー (かご内一般用操作盤取付) ※1	○	○	○	○	○	○	○	○
サービス機能	カラーユニバーサルデザイン ※1	●	●	●	●	-	-	-	-
	抗菌ボタン ※1	●	●	●	●	●	●	●	●
	タッチレスボタン ※1	○	○	○	○	○	○	○	○
	戸開き延長ボタン	○	●	○	●	○	●	○	●
	行先階取り消し機能	●	●	●	●	●	●	●	●
	いたずら呼びキャンセル機能	●	●	●	●	●	●	●	●
	反転時呼び一括キャンセル機能	●	●	●	●	●	●	●	●
	自動インテグ	●	●	●	●	●	●	●	●
	パーキング機能	●	●	●	●	●	●	●	●
	暴風雨時パーキング機能	○	○	○	○	○	○	○	○
	基準階階着制御	○	○	○	○	○	○	○	○
	出退勤時スケジュール運転	○	○	○	○	○	○	○	○
	満員時通過機能	○	○	○	○	○	○	○	○
	かご内クーラー	○	○	○	○	○	○	○	○
	かご内「ナノイーX」装置 ※1	●	●	●	●	●	●	●	●
かご内コンセント	○	○	○	○	○	○	○	○	
かご内保護マット	○	○	○	○	○	○	○	○	
かご内床マット	○	○	○	○	○	○	○	○	
トランク機能 ※1	○	○	○	-	○	○	○	-	
案内機能	気配りアナウンス機能	●	●	●	●	●	●	●	●
	音声合成アナウンス機能 (日本語)	○	○	○	○	○	○	○	○
	音声合成アナウンス機能 (日本語・英語)	○	○	○	○	○	○	○	○
	音声合成アナウンス機能 (管制モード時2ヵ国語仕様)	○	○	○	○	○	○	○	○
	音声合成アナウンス機能 (管制モード時4ヵ国語仕様)	○	○	○	○	○	○	○	○
	照明調光機能 ※1	○	○	○	○	○	○	○	○
	かご上スピーカー	○	○	○	○	○	○	○	○
	到着予報チャイム	○	○	○	○	○	○	○	○
	ホールランタン	○	○	○	○	○	○	○	○
	ペット専用ボタン	○	○	○	○	○	○	○	○
かご内案内板	○	○	○	○	○	○	○	○	
高調波対策	ノイズフィルター	●	●	●	●	●	●	●	●
	DCリアクトル	●	●	●	●	●	●	●	●
	絶縁トランス	○	○	○	○	○	○	○	○

※1仕様により対応できない場合があります。

工事範囲外の建築・設備工事

次の項目については除外工事によりエレベーターの見積りに含まれておりません。

建築・設備工事として別途に施工くださるようお願いいたします。

別 途 工 事 内 容			
建 築 工 事 関 係	昇 降 路	昇降路の築造・耐火処理工事及び各階乗場工事。(インジケーター・押しボタン用開口を含む。) (コンクリート打ちの誤差 30mm以上の所は、必要に応じ、はつりまたは肉付け工事。)	○
		鉄骨構造・P C構造の昇降路における各階のファスナー設置工事、乗場関係機器取付用鋼材の設置工事、 またはインサート埋め込み工事。(レールブラケット取付用中間ビームまたは立柱設置工事を含む。)	○
		乗場敷居受けコンクリート持ち出し工事。	○
		鉄骨構造の昇降路における鉄骨部分の耐火処理工事。	○
		各階乗場出入口枠周囲のモルタル埋め工事。	○
		乗場関係機器取付け後の各階出入口周囲の壁、床、その他建設物補修仕上工事。	○
		併設エレベーターの間仕切り工事、または中間ビーム設置工事。 (ピット床に段差がある場合の安全柵を含む。)	○
		ピット内防水仕上工事。(必要に応じ排水設備工事を含む。)	○
		ピットが深い場合の埋戻し工事。	○
		昇降路頂部に機器荷上げ用のトロリービームまたはフックの取付工事。	○
		トップビーム及び受梁の設置工事。	-
		マシンビーム受け用インサートプレート埋め込み工事。	-
		昇降路内跳ね出しスラブの設置工事。	-
		ピット点検用出入口設置工事。	-
		機 械 室	機 械 室
屋外に面した乗場の庇、床勾配及び排水溝等の雨水侵入防止対策工事。	○		
二方向出入口の場合の昇降路点検口の設置工事。	○		
機械室の築造・耐火処理工事及び同出入口設置工事。(必要に応じ防音対策工事を含む。)	-		
機械室床の開口スリーブ工事。	-		
機械室天井に機器荷上げ用のトロリービームまたはフックの取付工事。 (トロリービームまたはフックは吊り荷重 30kN 以上のものを設置。)	-		
エレベーター機械台受梁の設置工事。	-		
機械室床配管後のシンダーコンクリート打設工事及び防塵仕上工事。 (シンダーコンクリート厚 約 100mm(仕上を含む。))	-		
巻上機等の機械類搬入口の設置及び復旧工事。	-		
採光窓及び換気口の設置工事。	-		
設 備 工 事 関 係	設 備 工 事 関 係	エレベーター受電盤までの動力電源・照明電源・接地線の引込み、並びにつなぎ込み工事。 (医療機器、放送用機器、P C 機器等の電源と動力電源の電源系統分離工事を含む。)	○
		機械室の照明設備及び点検用コンセント設置工事。	-
		ピットの点検用コンセント設置工事。	○
		機械室、昇降路の換気または空調設備工事。	○
		外部インターホン・非常ベル用の配管配線工事。	○
		火災警報の無電圧接点の支給及び配管配線工事。	○
		一般・非常放送用線の配管配線工事。	○
		エレベーター遠隔監視用電話線の配管配線工事。	○
		監視盤・監視カメラ用の配管配線工事。	○
		監視盤までの電源線の引込み工事。	○
自家発電電源識別用の無電圧接点の支給及び配管配線工事。	○		
自家発電電源の供給設備工事。	○		
昇降路頂部または機械室天井の煙感知器の設置及び配管配線工事。	○		

- ※ 機械室と昇降路内温度は40℃、湿度は月平均90%・日平均95%を超えないようにしてください。
- ※ 機械室と昇降路には有害ガスや甚だしい塵埃等が入らないようにしてください。
- ※ エレベーター部品の搬入に支障のない経路を確保してください。
- ※ エレベーター機械室受電盤における電源電圧の変動は5%以内、電圧不平衡率は5%以内に保つようしてください。
- ※ 漏電遮断機はインバータ用または高調波に対して不要動作をしない製品を使用してください。
- ※ 据付工事用仮設電源、試運転用電力等は無償提供をお願いいたします。
- ※ エレベーターを工事用として使用する場合は別途ご相談ください。
- ※ エレベーター部品、据付材料の保管場所を無償貸与をお願いいたします。
- ※ 昇降路内の騒音・振動等が居室に伝搬しない配置及び躯体構造(防音・防振工事等。)としてください。
- ※ 躯体が承諾図と相違がある場合は、エレベーター着工日までに躯体の修正をお願いします。

# HYGIENE/ 衛生

## タッチレス



センサー組込ボタン

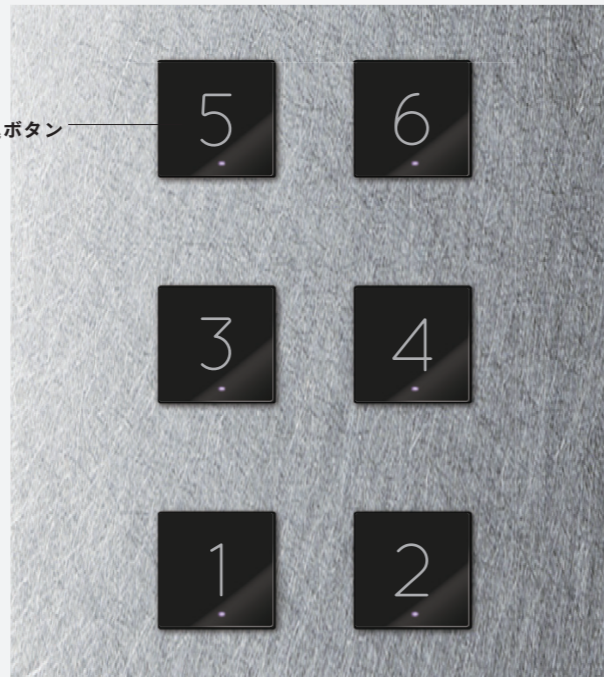

### タッチレスボタン 有償付加仕様

接触感染を予防するには、触れないことが最優先です。かご操作パネル、乗場操作パネルにセンサーを設け、手をかざすことにより操作を可能としました。ボタンに触れることなく、目的階へ移動できます。リニューアル工事も設置可能です。リニューアル工事の場合は、フェースプレートも交換しきれいにご利用いただけます。

※スクリー式エレベーターには搭載できません。  
※設置のご相談は担当営業までお問い合わせください。  
※写真とはイメージが異なる場合がございます。

## 抗菌

### 抗菌ボタン

ボタンの材料に抗菌剤を練り込みました。抗菌加工していないボタンに比べ、菌の増殖を100分の1以下に抑えることができます。



### 「ナノイー X」発生装置搭載

「ナノイー X」発生装置をかご換気装置に搭載。エレベーター内に「ナノイー」※1を放出させます。「利用頻度が多い時間帯のみ動作。」や「エレベーター運転中は動作。」など設定※2ができます。



※1:「nanoe」、「ナノイー」及び「nanoe」マークは、パナソニックホールディングス株式会社の商標です。  
※2:動作モードで「ナノイー」を放出する時間が変わります。詳しくは担当営業までお問い合わせください。

※上記機能は仕様により対応出来ない事もございます。

# ECOLOGY/ 環境

## 省エネルギー

環境に配慮し「省エネルギー」「省電力」製品をラインナップ。環境負荷の少ない地球に優しい製品開発に取り組んでいます。

### LED照明

全ての天井照明に省エネルギーで高寿命なLEDを採用しています。

### Light plate

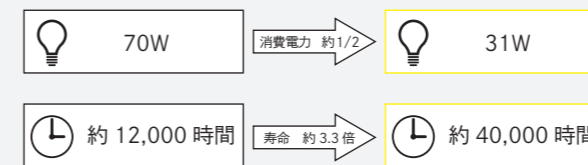

※当社製11人乗りでの従来型(蛍光灯)とLED灯との比較



Light plate

### ホルムアルデヒド対策

ホルムアルデヒド対策として、発散区分がF☆☆☆☆の材料を使用しています。

### 回生コンバータ 有償付加仕様

人が乗車する「かご」と「おもり」バランスの変化※1により、エレベーターの動力源(インバータ)では、回生エネルギーが発生します。この回生エネルギーを回生電力として建物内で有効活用することで消費電力(CO2排出量)を約30%※2削減します。

※1 「かご」>「おもり」の下降運転時、「かご」<「おもり」の上昇運転時に回生エネルギーが発生します。  
※2 通常運転における効果(当社調べ)。効果はご利用状況により変化します。

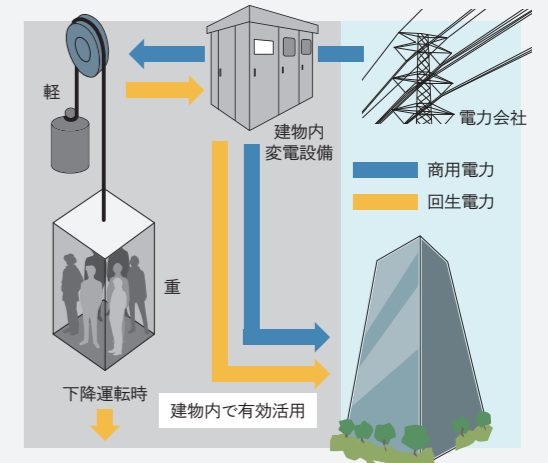

### 待機電力削減

エレベーターの待機中は、速やかにLED天井照明・液晶ディスプレイを消灯、換気ファンを停止し、また乗場LED表示器は輝度を下げることで、消費電力(CO2排出量)の削減と部品の高寿命化を実現しました。

### ◆「ナノイー X」技術について

(「ナノイー X」発生装置の検証結果です。)

菌※1やニオイ※2、花粉などのアレル物質※3を抑制します。  
空気中の水分から生み出される微粒子イオン。一般的な空気イオンと比べて約6倍※3長持ち。

- ★1 実使用空間での実証効果ではありません。約6畳空間での約8時間後の効果です。※4
- ★2 実使用空間での実証効果ではありません。約6畳空間での約12分後の効果です。※5
- ★3 実使用空間での実証効果ではありません。約6畳空間での約8時間後の効果です。※6
- ※3 空気イオンとの比較。【一般的な空気イオンの寿命】数十秒~100秒、【「ナノイー」の寿命】約600秒
- ※4 【試験期間】(一財)日本食品分析センター【試験方法】試験室(約6畳)において布に付着させた菌数を測定【抑制の方法】「ナノイー」を放出【対象】付着した菌【試験結果】8時間で99%以上抑制(第13044083003-01号)試験報告書発行日:2013年6月14日(試験は1種類のみの菌で実施。)
- ※5 【試験機関】パナソニック(株)プロダクト解析センター【試験方法】試験室(約6畳)において6段階臭気強度表示法により検証【脱臭の方法】「ナノイー」を放出【対象】付着したタバコ臭【試験結果】12分で臭気強度2.4低減(4AA33-160615-N04)
- ※6 【試験機関】パナソニック(株)プロダクト解析センター【試験方法】試験室(約6畳)において布に付着させたアレル物質をELISA法で測定【抑制の方法】「ナノイー」を放出【対象】花粉(スギ)【試験結果】8時間で97%以上抑制(4AA33-151001-F01)
- 「ナノイー」は菌などを抑制する機能はありますが、これにより無菌状態を作り出すものではなく、感染予防を保证するものではありません。

(オーナー様向け。)

※上記機能は仕様により対応出来ない事もございます。

# SAFETY/ 安全

## 安全機能

多彩な先進性能がエレベーターの安全な運転を常にサポート。



### マルチビームドアセフティ

出入口にスクリーン状の赤外線ビームを放射し、乗客の乗り降りや荷物の出し入れを検知します。センサーが検知すると戸を閉じない安全機能です。



### セフティアナウンスドア (SAD)

戸袋への引き込まれを防止する機能です。戸袋部分に手などが近づくと、状況をアナウンスでお知らせします。  
※一部搭載出来ない機種がございます。



### 乗場モーションセンサー 有償付加仕様

乗場に向け赤外線ビームを放射し、戸に近づく乗客や荷物を検知します。センサーが検知すると戸を閉じない安全機能です。  
※一部搭載出来ない機種がございます。

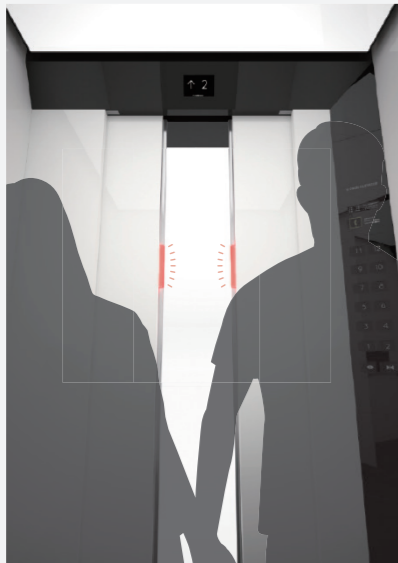

### ドアシグナル 有償付加仕様

出入口に設けられた LED 表示灯で戸が閉まることをお知らせします。

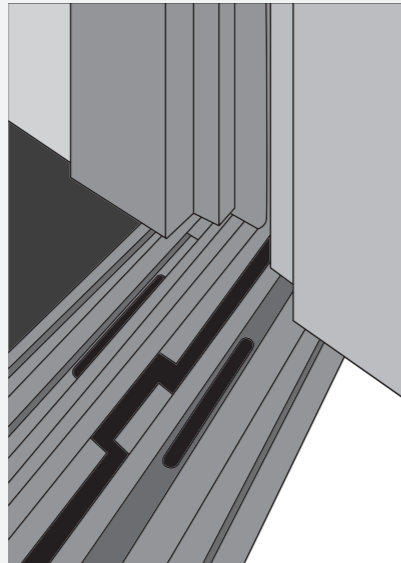

### 敷居すき間 10mm 有償付加仕様

かごと乗場の敷居すき間を 10mm とし、乗客の乗り降りや荷物の出し入れの安全性を高めます。



### 遮煙性能付乗場戸 有償付加仕様

乗場戸に遮煙性能を持たせることで防火設備とし、火災時に煙が昇降路を通じて他階に拡散することを防ぎます。

※遮煙性能付戸は認定上、火災時管制運転の仕様付加が必要となります。  
※上記機能は仕様により対応出来ない事もございます。

## 管制運転

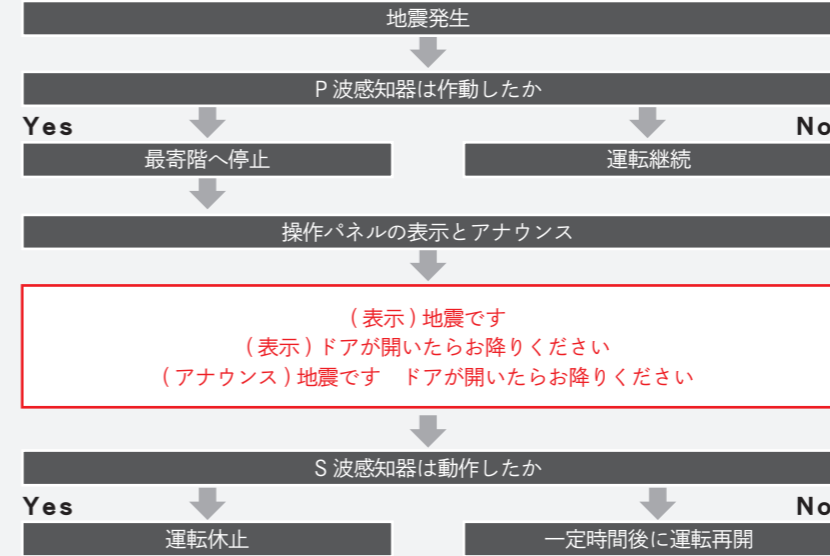

### 地震時管制運転

地震が発生し、一定以上の揺れを検知すると、アナウンス及び表示でかご内の乗客に地震をお知らせします。また、走行中のエレベーターを速やかに最寄階に停止させ、戸を開きます。

### 地震時リスタート運転

地震時管制運転中に安全装置が作動し、エレベーターが階間に停止した場合でも、安全装置が復帰すれば最寄階へ運転を行います。

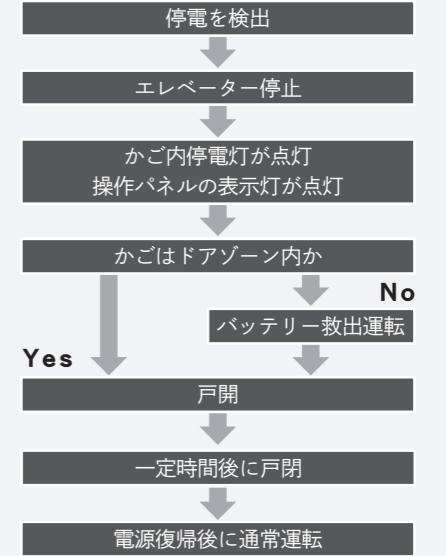

### 停電時自動着床装置

停電が発生すると、アナウンス及び表示でかご内の乗客に停電をお知らせします。また、自動的にバッテリー運転に切り替え、低速運転でエレベーターを速やかに最寄階に停止させ、戸を開きます。

### 地震時自動診断・仮復旧システム 有償付加仕様

地震時管制運転で休止したエレベーターを、自動で異常診断運転を行い、異常が認められない場合には、一時的に仮復旧させるシステムです。なお、仮復旧したエレベーターは技術員による点検（本復旧）が必要です。当社と保守(機械監視)契約が必要となります。



### 自家発時管制運転 有償付加仕様

停電が発生すると、アナウンス及び表示でかご内の乗客に停電をお知らせします。また、建物側の自家発電源によりエレベーターを速やかに避難階に停止させ、戸を開きます。

### 火災時管制運転 有償付加仕様

火災が発生すると、アナウンス及び表示でかご内の乗客に火災をお知らせします。また、走行中のエレベーターを速やかに避難階に停止させ、戸を開きます。



### 冠水時管制運転

昇降路内ピット部が冠水すると、アナウンス及び表示でかご内の乗客に冠水をお知らせします。また、エレベーターを速やかに避難階に停止させ、戸を開きます。

※上記機能は仕様により対応出来ない事もございます。

# SECURITY/ 安心

## 安心機能

安心してご利用いただける設備をラインナップしています。



**防犯カメラ** 有償付加仕様

停電灯の明るさ程度でも解像できる、高画質・高解像度の広角自動絞りレンズを搭載したカメラを採用。監視室などでのモニタリングや録画装置の付加で、さらにセキュリティを向上させます。



**高音声センサー付最寄階停止運転** 有償付加仕様

悲鳴などの高音声を検知すると、エレベーターを速やかに最寄階に停止させ、戸を開きます。

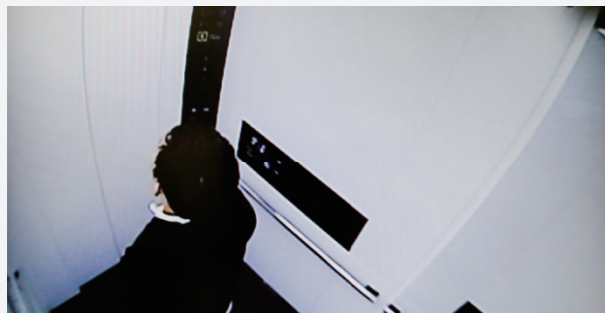

**映像表示モニター** 有償付加仕様

かご内の映像を液晶モニターに表示し、監視状況をお知らせします。



**警報ボタン** 有償付加仕様

かご側面や背面に設けた警報ボタンを押すことにより、かごのブザーを鳴動させ、エレベーターを各階に停止させます。



**大型防犯窓**

有償付加仕様

戸部分に大型のガラスを採用。セキュリティ向上だけでなく、密閉状態の不安も解消します。



**振動検知センサー**

かご上に取り付けた振動センサーが異常振動を検知した場合は、かごを緊急停止させて調速機の誤作動を防止します。異常振動を検知した場合は、音声合成装置にて「異常な振動を検知したため緊急停止いたしました。」のアナウンスが流れます。

※積載が1000kgを超えるエレベーター及びスクリー式エレベーターには設置されません。

※上記機能は仕様により対応出来ない事もございます。

## 特殊呼び登録機能・快適移動

エレベーターの使用を制限し、建物のセキュリティレベルを高めます。

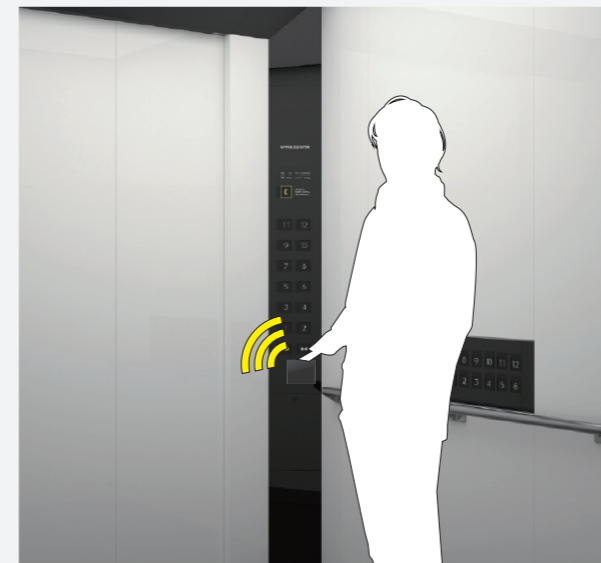

**特殊呼び登録機能** 有償付加仕様

特定階のかご操作パネルの階床ボタンや乗場操作パネルの乗場ボタンの登録を制限する機能です。テンキー方式、キースイッチ方式、非接触ICカード方式、指紋認証方式などの操作で登録を行います。

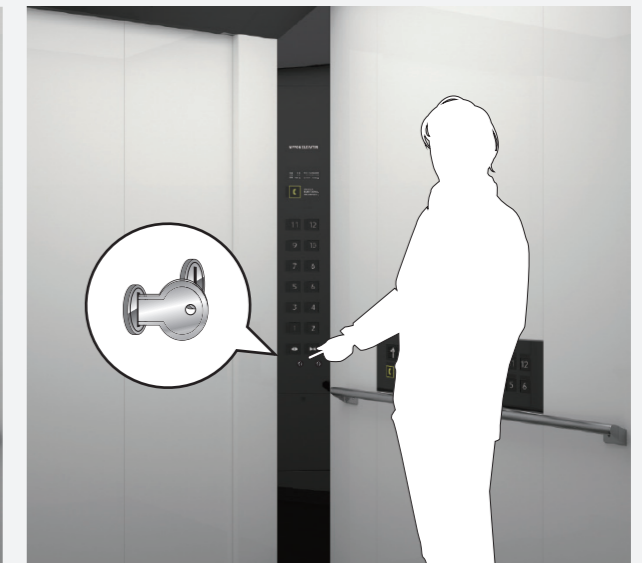

**任意階サービス切り離し機能** 有償付加仕様

タイマー（自動）やスイッチ（手動）により特定階のかご操作パネルの階床ボタンや乗場操作パネルの乗場ボタンの登録を制限し、エレベーターを特定階に停止させない機能です。

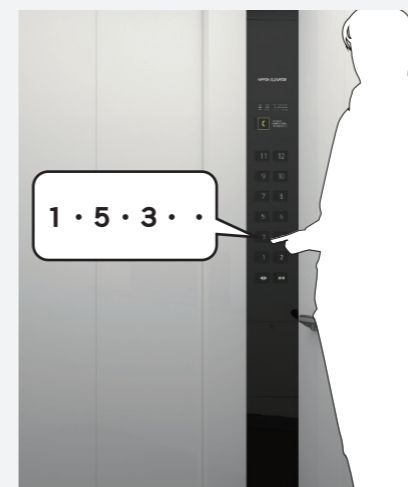

**暗証式シークレットコール**

かご操作パネルの特定階の階床ボタンの登録を制限し、階床ボタンの暗証操作により登録を可能とする機能です。



**行先階取り消し機能**

かご操作パネルで間違えて登録した階床ボタンは、そのボタンを2度押すことにより取り消すことができ、誤操作によるムダな移動を防止します。

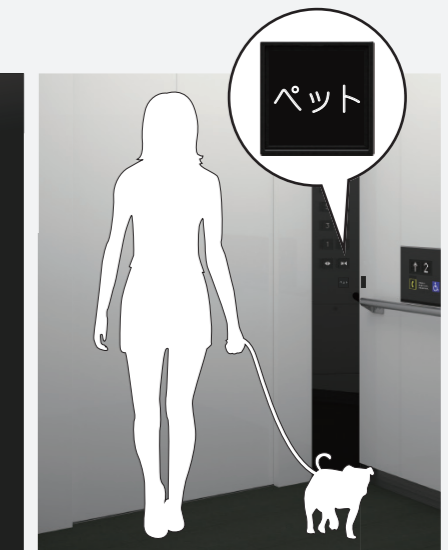

**ペット専用ボタン**

かご操作パネルに設けられた「ペット」ボタンを押すことにより、各階のインジケーターにペットが同乗していることをお知らせします。

※上記機能は仕様により対応出来ない事もございます。

# リニューアル

「もっと安心・もっと確実。」

ご満足いただける新しいエレベーターにリニューアル。

## エレベーターの耐用年数

エレベーターの税法上の法定耐用年数（減価償却）は17年、実質的な主要装置の耐用年数は20年を目安としております。この為、据付より20～25年を経過したエレベーターにはリニューアル工事のご検討をお勧めしております。

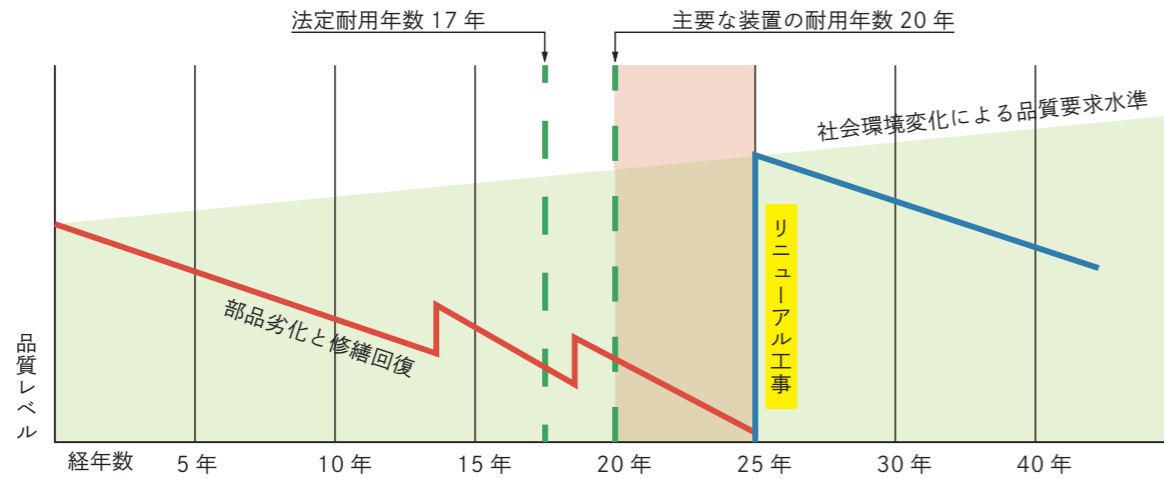

## 社会環境の変化に伴うエレベーターの機能向上

大きな災害などの影響により建築設備に対する品質向上要求も高まり、安全基準も見直され、求められる機能も変化します。リニューアル工事ではこれらの機能に適合させ、最新の安全基準を備えたエレベーターに改修いたします。

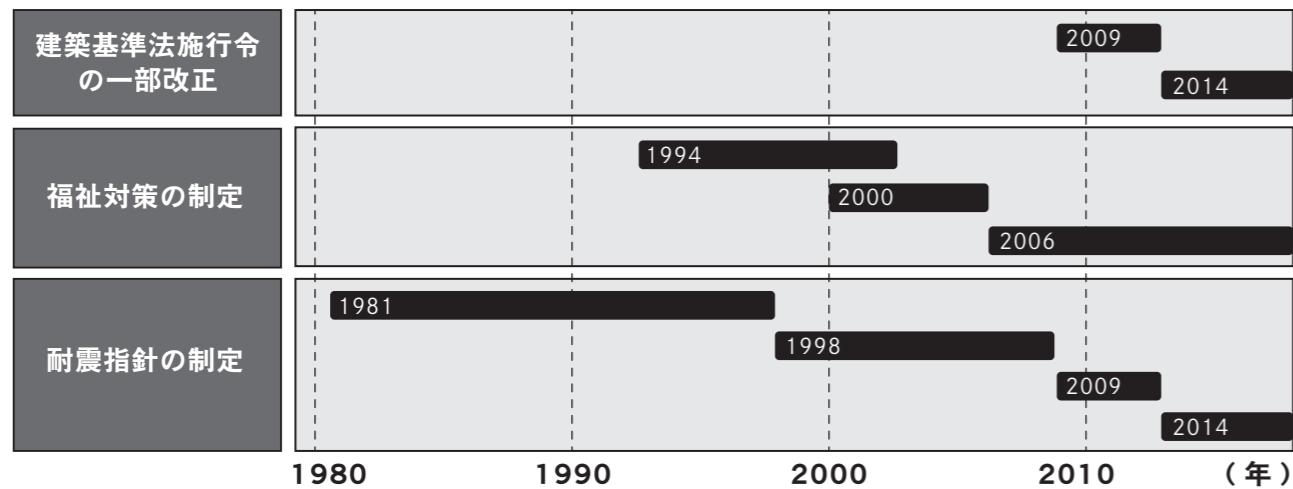

## POINT 1

エレベーターの経年劣化を解消し、安全で安心なエレベーターへリニューアルします。

<b>省エネ化</b> 消費電力を大幅に削減	<b>安心・快適</b> 見やすい液晶画面 凸文字ボタン	<b>最新の制御へ更新</b> 乗り心地も改善
---------------------------	------------------------------------	----------------------------

## POINT 2

建築基準法施行令の一部改正及び  
2014年版耐震にも対応へ

※定期検査による行政からの指摘事項は全て解消されます。

### 地震時管制運転機能 / 初期微動 (P波) 感知

地震の初期微動 (P波) による管制運転 (最寄階に停止し閉じ込めを防止する機能。) ※大きな揺れがなければ自動復帰。

### 停電時自動着床装置 / 予備電源

停電が発生した場合でもエレベーター内に閉じ込められないよう、予備電源を設け、最寄り階に着床させます。

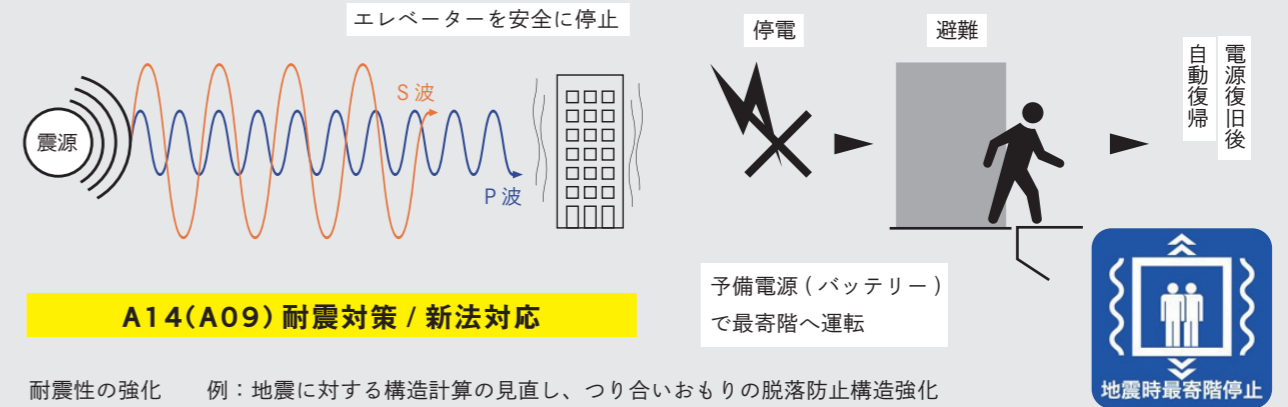

## POINT 3

戸開走行保護装置の追加 大臣認定

※現在新設するエレベーターには必要な機能で、既設エレベーターにも追加が求められている安全機能です。

### 従来の機械室あり式や油圧式の場合

既設の巻上機や制御盤に付属装置を増設し、機能を追加することができます。  
※油圧式を除く機械室あり式の場合、インバータ制御の必要があります。  
※経年劣化改善と併せ機能追加する場合、制御更新 (巻上機、制御盤の取替。) を行う必要があります。

### 機械室なし式の場合

巻上機と制御盤一式の取替が必要です。  
※積載や型式により取替箇所が変わる可能性があります。



# リニューアル後のデザインイメージ



### ①LED式照明

耐久性・省エネ性に優れています。

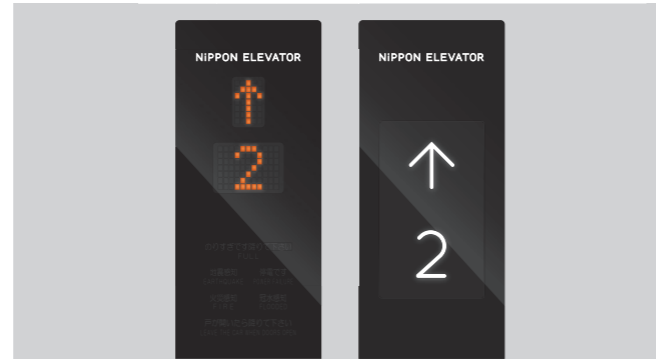

### ②見やすいかご内インジケータ

階床表示の他、地震・停電管制なども表示します。



※当イメージの場合、「かご室」のリニューアル工が必要です。



### ③階床ボタン

ボタン枠 / ブラック、凸文字 / (乳白色、照光部 / 橙色、背面部 / ブラック)

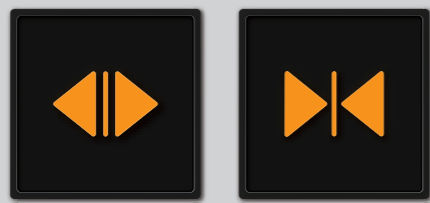

### ④開閉ボタン

### ⑤三方枠

ステンレスヘアライン

### ⑥敷居

硬質アルミ

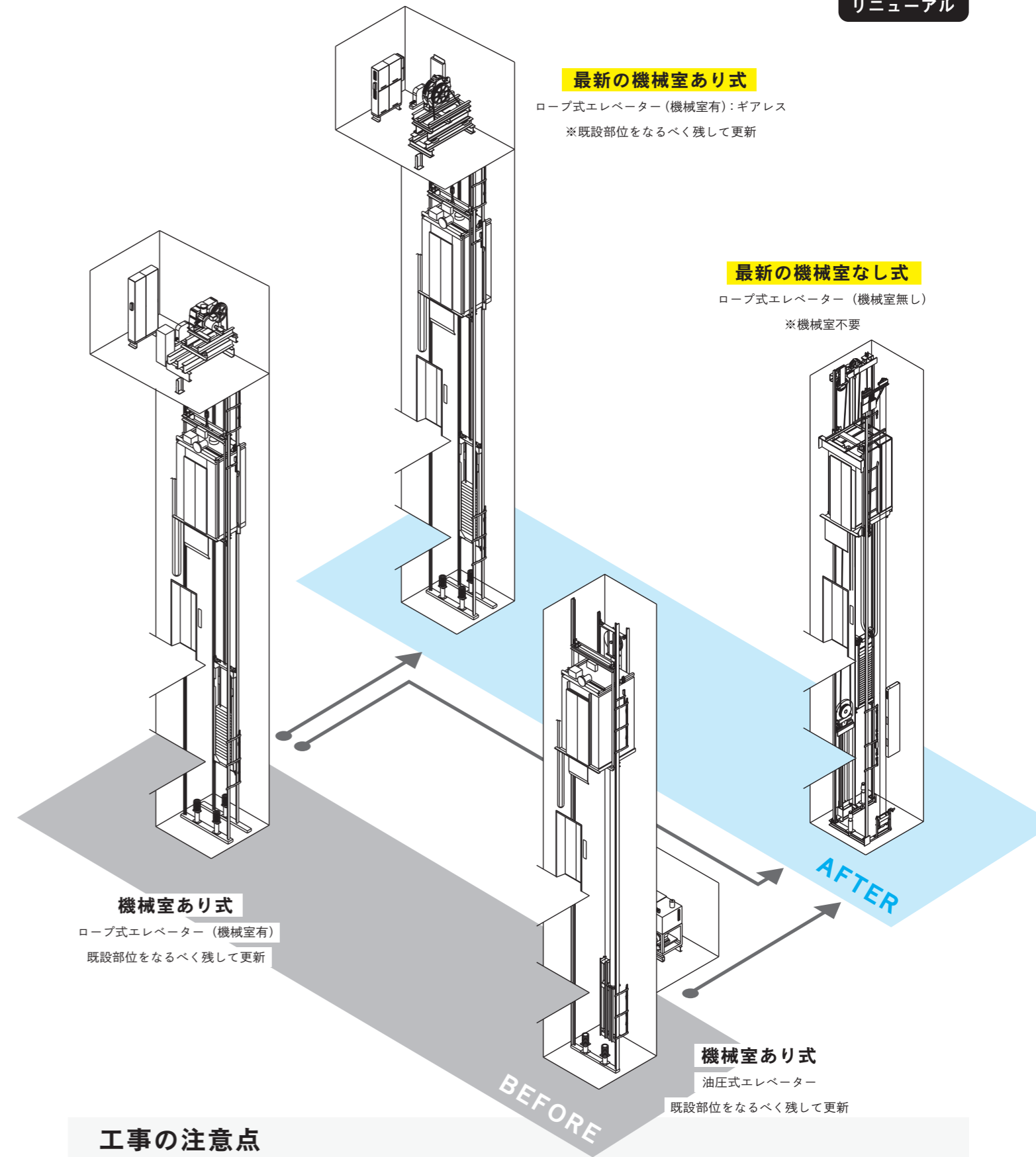

## 工事の注意点

経年劣化に伴う大規模なリニューアル工事はエレベーターの確認申請が必要になる場合があります。既設建物への影響を考慮し、確認申請書（構造計算書・構造図）を用いて、建築士による建物構造部への影響を調査する必要があります。（工事別途対応。）

昇降路底部の補強工事が追加となる場合、その工事期間も必要になります。

建築意匠や耐火被覆の撤去を伴う工事の場合はアスベスト調査が必要です。

調査の結果、アスベスト含有が確認された場合の撤去工事費、工程スケジュールは別途協議させていただきます。

# タイプ別リニューアル

3タイプのメニューからご満足いただける  
新しいエレベーターにリニューアル。



## 全撤去新設

既設エレベーターを全面撤去し、新しいエレベーターに取替えます。

### 取替対象部位

- 巻上機
- 制御盤
- 調速機
- 地震感知器 (P波・S波)
- 停電時自動着床装置
- レール
- つり合いおもり
- ロープ
- 電材
- かご一式
- 三方枠
- 乗場戸
- 乗場操作パネル
- 耐震対策

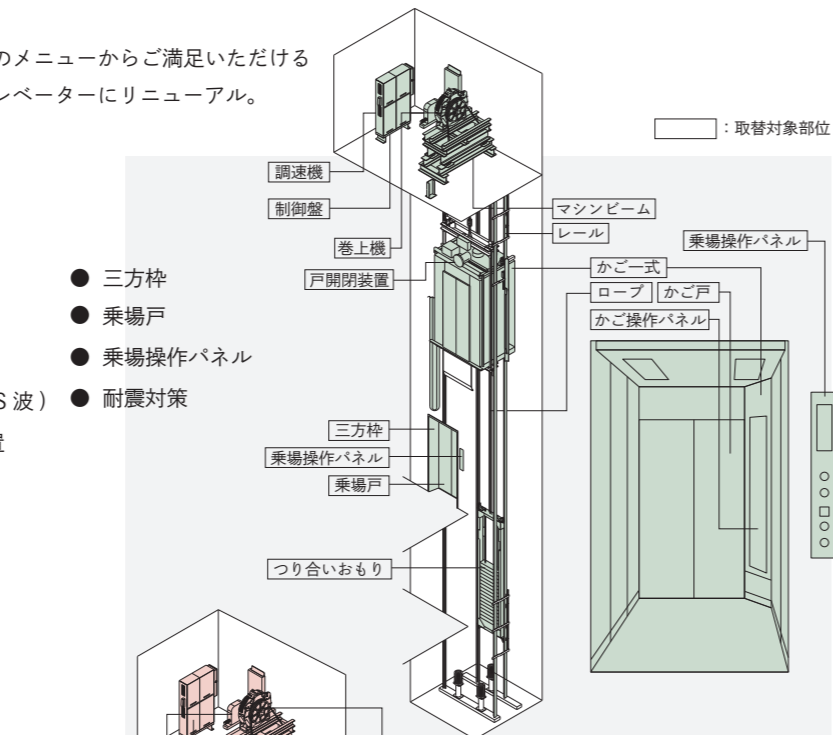

## 準撤去新設

建物に埋め込まれた部位 (三方枠・敷居・レール等。) を再利用し、撤去新設を行います。

### 取替対象部位

- 巻上機
- 制御盤
- 調速機
- 地震感知器 (P波・S波)
- 停電時自動着床装置
- つり合いおもり
- ロープ
- 電材
- かご一式
- 乗場戸
- 乗場操作パネル
- 耐震対策

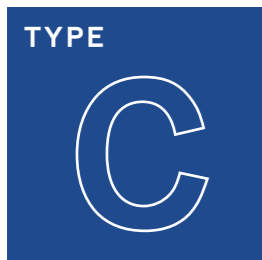
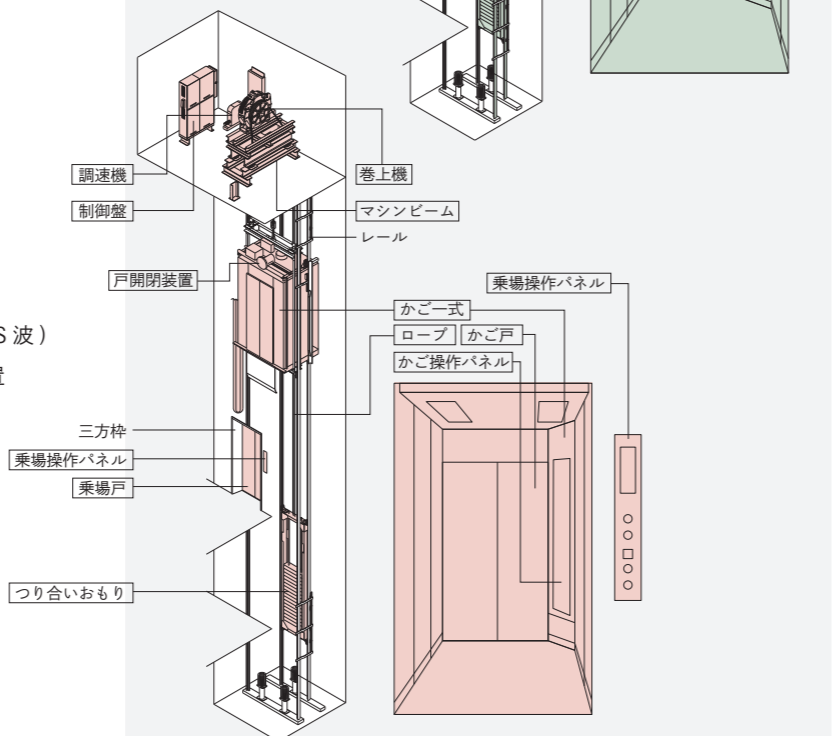

## 制御改修

制御関係の改修を行います。

### 取替対象部位

- 巻上機
- 制御盤
- 調速機
- 地震感知器 (P波・S波)
- 停電時自動着床装置
- つり合いおもり
- ロープ
- 電材
- かご部品
- 乗場戸
- 乗場操作パネル
- 耐震対策

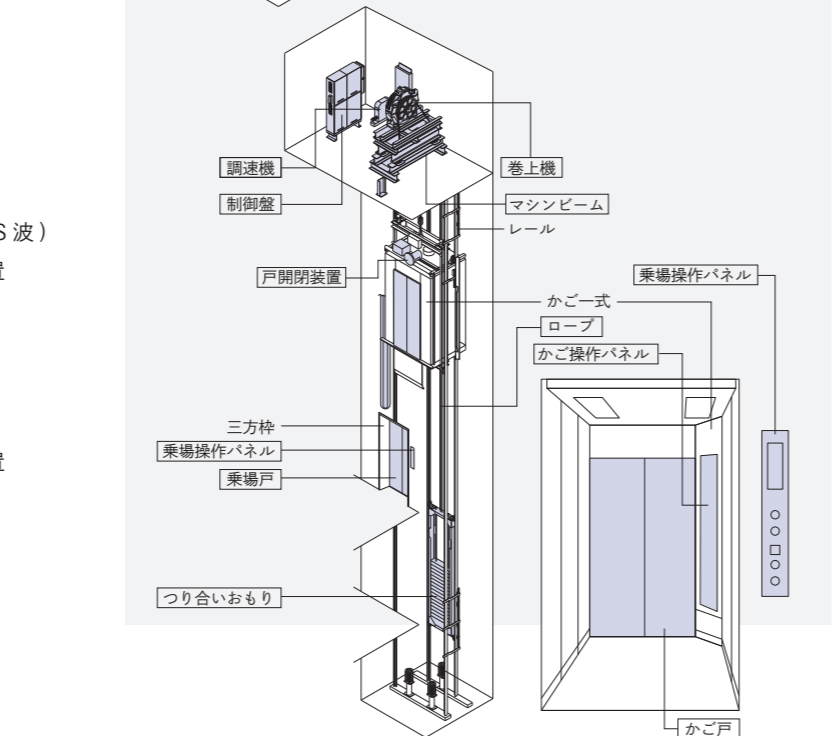

※ 現場状況によりしますので、仮設工事、搬出日の日程は含みません。  
※ 追加意匠工事は別途日程が加算されます。

※ 確認検査 (建築主事検査) は含みません。  
※ 工事標準工程は11人乗り5停止のエレベーターを基準としています。

### TYPE-A 取替部位一覧

部位	用品名	区分
機械室	巻上機	●
	マシンビーム	●
	制御盤	●
	調速機	●
	地震感知器 (S波)	●
昇降路	レール	●
	つり合いおもり	●
	ロープ	●
	電材	●
	地震感知器 (P波)	●

作業日数: 約40~45日

新規取替・機能追加: ● 既設使用: △ 有償付加仕様: ○

部位	用品名	区分
かご	かご枠	●
	かご床枠	●
	内室パネル・天井パネル	●
	かご戸	●
	戸開閉装置	●
乗場	三方枠	●
	敷居	●
	乗場戸	●
	乗場操作パネル	●
	乗場操作パネル	●

部位	用品名	区分
法規対策	戸開走行保護装置	●
	耐震対策	●
その他付加仕様	地震時管制運転	●
	停電時自動着床装置	●
	福祉対応	●
	安全機能	●
	セキュリティー機能	●

### TYPE-B 取替部位一覧

部位	用品名	区分
機械室	巻上機	●
	マシンビーム※1	●
	制御盤	●
	調速機	●
	地震感知器 (S波)	●
昇降路	レール※2	△
	つり合いおもり	●
	ロープ	●
	電材	●
	地震感知器 (P波)	●

※1 行政確認により再利用可能になる場合があります。 ※2 積載により再利用できない場合があります。 ※3 最新の耐震基準に一部対応できない場合があります。

新規取替・機能追加: ● 既設使用: △ 有償付加仕様: ○

部位	用品名	区分
かご	かご枠	●
	かご床枠	●
	内室パネル・天井パネル	●
	かご戸	●
	戸開閉装置	●
乗場	三方枠	△
	敷居	△
	乗場戸	●
	乗場操作パネル	●
	乗場操作パネル	●

部位	用品名	区分
法規対策	戸開走行保護装置	●
	耐震対策※3	●
その他付加仕様	地震時管制運転	●
	停電時自動着床装置	●
	福祉対応	○
	安全機能	○
	セキュリティー機能	○

### リニューアル工事標準工程

	1	2	3	4	5	6	7	8	9	10	11	12	13	14	15	16	17	18	19	20	21	日
1 台単独用の場合	1	2	3	4	5	1	2	3	4	5	6	7	8	9	10	11	1	2	3			
作業日数	事前工事				本工事 (完全停止)												事後工事					
2 台並列用の場合	1	2	1	2	3	4	5	6	7	8	9	10	11	12	13	14	1	2	3	1		
作業日数	2台共停止		本工事 (完全停止)												事後工事			2台共停止				

### TYPE-C 取替部位一覧

部位	用品名	区分
機械室	巻上機	●
	マシンビーム※1	●
	制御盤	●
	調速機	●
	地震感知器 (S波)	●
昇降路	レール※2	△
	つり合いおもり	●
	ロープ	●
	電材	●
	地震感知器 (P波)	●

※1 行政確認により再利用可能になる場合があります。 ※2 積載により再利用できない場合があります。 ※3 最新の耐震基準に一部対応できない場合があります。

新規取替・機能追加: ● 既設使用: △ 有償付加仕様: ○

部位	用品名	区分
かご	かご枠	△
	かご床枠	△
乗場	内室パネル・天井パネル	△
	かご戸	●
	戸開閉装置	●
	三方枠	△
	敷居	△
乗場	乗場戸	●
	乗場操作パネル	●
	乗場操作パネル	●
	乗場操作パネル	●
	乗場操作パネル	●

部位	用品名	区分
法規対策	戸開走行保護装置	●
	耐震対策※3	●
その他付加仕様	地震時管制運転	●
	停電時自動着床装置	●
	福祉対応	○
	安全機能	○
	セキュリティー機能	○
	かご内意匠改善	○

### リニューアル工事標準工程

	1	2	3	4	5	6	7	8	9	10	11	12	13	14	15	16	17	18	19	20	21	22	日
1 台単独用の場合	1	2	3	4	5	1	2	3	4	5	6	7	8	9	10	11	1	2	3	4			
作業日数	事前工事				本工事 (完全停止)												事後工事						
2 台並列用の場合	1	2	1	2	3	4	5	6	7	8	9	10	11	12	13	14	1	2	3	4	5	1	
作業日数	2台共停止		本工事 (完全停止)												事後工事			2台共停止					

# 安心の保守・管理

保守のご契約を頂きますと、エレベーターの管理情報は設計・製造情報とともに Nichele Note（当社データベース）に蓄積され、定期点検・法定検査・修繕工事はもちろん、あらゆる“万が一”に迅速かつ確実なサポートが可能となります。製造メーカーだからこその情報量・部品供給力、そしてフィールドエンジニアが 24 時間 365 日待機する全国ネットワークで、お客様に安全・安心をご提供します。

## 遠隔監視システム

サポートセンターでは、エレベーター側に設置した通信端末装置を通して、24 時間 365 日、お客様のエレベーターの状態をリモートで見守っています。万が一の突発的な故障が発生した場合でも、サポートセンターではその内容を瞬時に確認し、最寄りのフィールドエンジニアによる復旧の手配をスピーディーに行います。



## 遠隔監視システムの特徴

### 1. 遠隔監視機能

エレベーター主要機器の状態を監視すると同時に、トラブル発生時にかご内のお客様に安心していただけるよう、サポートセンターからインターホンを通して直接通話が可能となります。

### 2. 機械監視機能

#### (1) 遠隔自動点検

フィールドエンジニアによる訪問点検とは別に、エレベーター制御装置に蓄積された運行データを取得します。お客様へは、「エレベーター機械監視点検報告書」・「エレベーターご利用状況」にて、エレベーターの状況を月次でご報告します。

※ 報告書はお客様よりご要求がある場合にお渡ししています。

#### (2) 変調診断

エレベーター制御装置に蓄積された機器の状態変化を捉え、「軽レベル」・「重レベル」の識別を行い、その情報をフィールドエンジニアへ伝達します。これにより、故障の予防保全・早期復旧が可能となります。

### 3. 遠隔救出機能

万が一の閉じ込めが発生した場合には、サポートセンターで故障データを確認し、かご内防犯カメラによる映像とインターホンによる通話でかご内の状況も確認しながら、遠隔操作により救出を行います。

- ※ この機能の装備には、電話回線が 2 回線必要となります。1 回線は遠隔監視機能・機械監視機能に使用し、もう 1 回線は画像転送用に使用します。
- ※ エレベーターの法定安全装置が作動している場合には、遠隔救出機能を作動できない場合があります。
- ※ この機能は、万が一の閉じ込め故障発生時に復旧させる機能となります。本復旧にはフィールドエンジニアによる訪問点検が必要となります。

## 4. 地震時自動診断・復旧システム

地震時管制運転で休止したエレベーターを、自動で異常診断運転を行い、異常が認められない場合には、一時的に復旧させるシステムです。なお、復旧したエレベーターはフィールドエンジニアによる点検（本復旧）が必要です。

※ このシステムには当社と保守(機械監視)契約が必要となります。

## 5. 遠隔監視システム構成

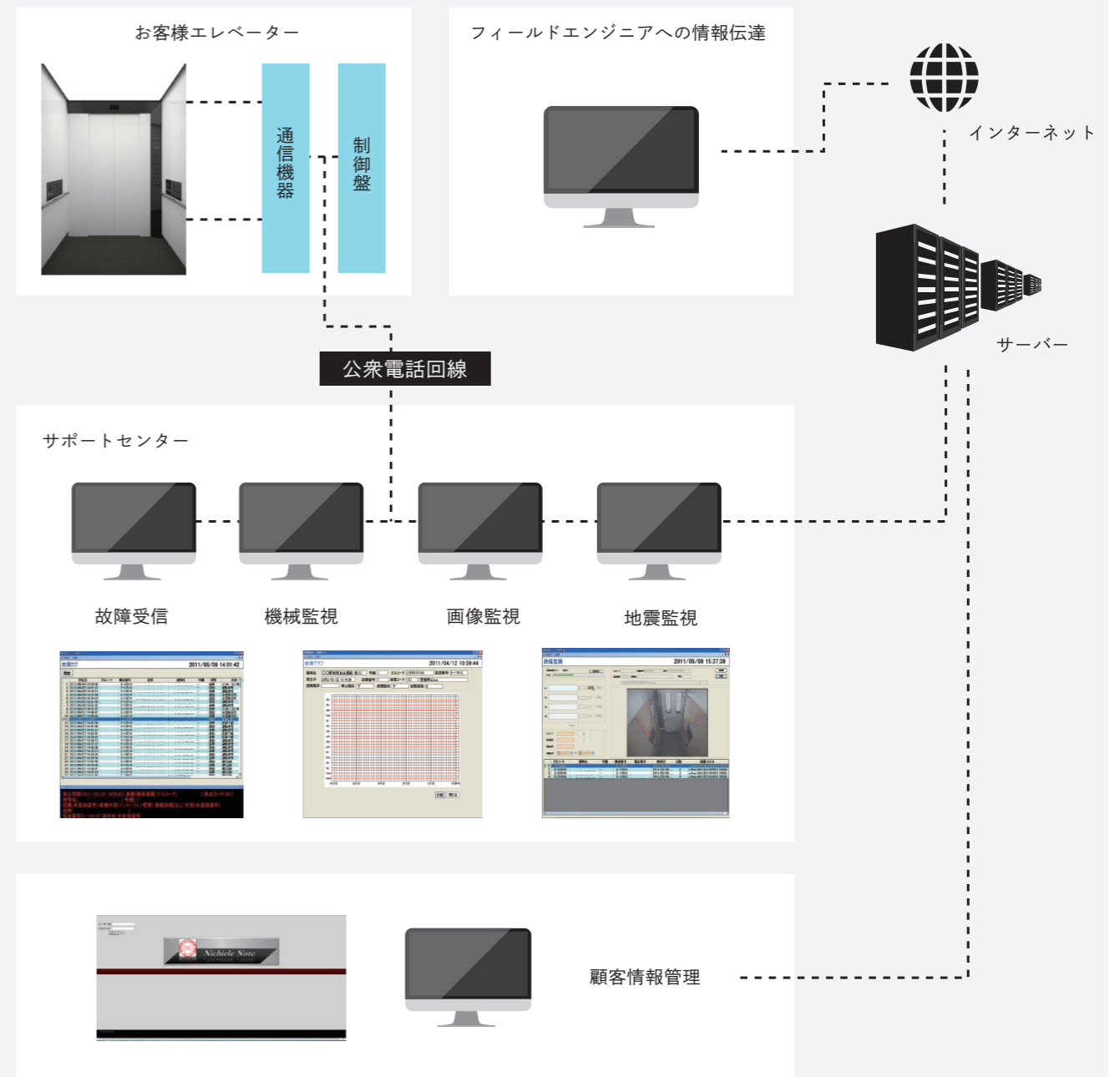

お客様のエレベーター情報は設計・製造段階から Nichele Note に登録され、フィールドエンジニアからの技術情報も蓄積・故障分析・部品交換周期などに反映されています。

# サービスネットワーク

## Nationwide Network in Japan

末永く「安全・確実」にエレベーターをご利用していただくため、遠隔監視システムや故障通話の充実を図り、保守・管理を担う拠点を全国に配し、万Oneの場合にも迅速な対応をさせていただきます。

ご相談・お問合せを心よりお待ちしております。



本 社 : 〒101-0032 東京都千代田区岩本町 1-1-5 TEL : 03-3866-0261  
工 場 : 〒343-0844 埼玉県越谷市大間野町 1-7 TEL : 048-987-0111

### 営業所

札幌営業所 : 〒060-0806 北海道札幌市北区北6条西6-2-12 TEL : 011-788-6860  
仙台営業所 : 〒983-0852 宮城県仙台市宮城野区榴岡1-6-3 TEL : 022-742-2031  
名古屋営業所 : 〒453-0035 愛知県名古屋市中村区十王町2-1 TEL : 052-461-3111  
大阪営業所 : 〒550-0002 大阪府大阪市西区江戸堀2-6-33 TEL : 06-6441-8021  
福岡営業所 : 〒812-0008 福岡県福岡市博多区東光2-3-18 TEL : 092-411-0193

### フィールドセンター

北海道、東北、東京、名古屋、大阪、九州

### フィールドステーション

旭川、函館、釧路、苫小牧、帯広、青森、八戸、秋田、山形、福島、郡山、北関東、高崎、大宮、北埼玉、西埼玉、所沢、千葉、浦安、千葉NT、品川、新宿、中央(東京)、足立、光が丘、赤羽、立川、横浜、若葉台、新潟、富山、金沢、長野、松本、岐阜、熱海、静岡、浜松、豊橋、岡崎、豊田、名古屋東、名古屋南、三重、京都、舞鶴、東大阪、北大阪、南大阪、南部(大阪)、神戸、兵庫東、兵庫西、奈良、鳥取、岡山、広島、山口、高松、高知、北九州、熊本、大分、宮崎、鹿児島、沖縄 他

<https://www.nichiele.co.jp/>

■当社ホームページも併せてご覧ください。

日本エレベーター製造

■[発行] 2023年8月

■カタログに掲載した内容は、予告なく変更することがありますのでご了承ください。

